

EST.
1877

Dream

i-Size Infant Carrier

40 - 85cm/Birth to 13kg

Birth to approximately 15 months

Suitable for: 3-point lap and diagonal seat belt

Universal Approval

Attaching to the Dream ISOFIX Base

i-Size Universal ISOFIX Approval

Safest infant carrier ever tested

ADAC 2020

Silver Cross[®]

**IMPORTANT – READ THE INSTRUCTIONS CAREFULLY
BEFORE USE AND KEEP FOR FUTURE REFERENCE**

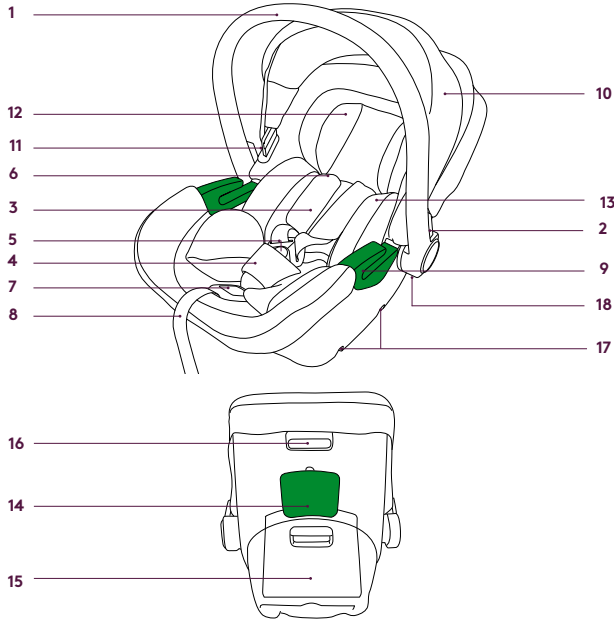

Parts checklist

- | | | | | | |
|---|---|----|-----------------------------------|----|--|
| 1 | Handle in the carrying & rocking position. | 7 | Harness adjustment button | 15 | Instruction manual compartment |
| 2 | Handle adjustment button | 8 | Harness adjustment strap | 16 | Infant carrier base & pram chassis release |
| 3 | Safety Harness: Shoulder belts with chest pads | 9 | Lap belt guide | 17 | Locking latches for connection to base |
| 4 | Safety Harness: Crotch strap with buckle comfort/protection pad | 10 | UV protected sun/wind canopy | 18 | Pushchair connection |
| 5 | Safety Harness: Harness buckle | 11 | Sun/wind canopy connection points | | |
| 6 | Slots for shoulder straps | 12 | Headrest | | |
| | | 13 | Insert | | |
| | | 14 | Diagonal belt guide | | |

FRA

Liste des pièces

- Poignée en position de transport et pour bercer
- Bouton de réglage de la poignée
- Harnais de sécurité : ceintures d'épaule avec rembourrages de poitrine
- Harnais de sécurité : boucle entre les jambes avec rembourrage de confort/protection de la boucle
- Harnais de sécurité : boucle de harnais
- Fentes pour les sangles d'épaule
- Bouton de réglage du harnais
- Sangle de réglage du harnais
- Guide de ceinture sous-abdominale
- Capote anti-UV de protection contre le soleil/vent
- Points de fixation de la capote contre le soleil/vent
- Appui-tête
- Coussin supplémentaire
- Guide de la partie diagonale de la ceinture de sécurité
- Compartment du mode d'emploi
- Déblocage du châssis de poussette et de la base du siège auto
- Leviers de blocage pour fixer sur la base
- Fixation à la poussette

SPA

Lista de verificación de las piezas

- Manivela en posición de transportar y mecer
- Botón de manivela de ajuste
- Arnés de seguridad: correas de hombros con almohadillas de pecho
- Arnés de seguridad: correa de entrepierna con hebilla y almohadilla de protección/comodidad
- Arnés de seguridad: Hebilla del arnés
- Ranuras para las correas de hombros
- Botón de ajuste del arnés
- Correa de ajuste del arnés
- Guía del cinturón de regazo
- Toldo para el sol/viento con protección UV
- Puntos de conexión del toldo para el sol/viento
- Reposacabeza
- Cojín integrado
- Guía del cinturón de la sección diagonal
- Compartimento del manual de instrucciones
- Base del portabebés y soltura del chasis del cochecito
- Cierres de fijación para las conexiones a la base
- Conexión de la silla

ITA

Elenco di controllo delle parti

- Maniglia in posizione di trasporto e dondolo
- Pulsante di regolazione della maniglia
- Imbracatura di sicurezza: Bretelle con imbottiture toraciche
- Imbracatura di sicurezza: Cinghia inguinale con imbottitura di protezione della fibbia
- Imbracatura di sicurezza: Hebilla del arnés
- Vani per bretelle
- Pulsante di regolazione dell'imbracatura
- Cinghia di regolazione dell'imbracatura
- Guida della cintura addominale
- Tettuccio parasole e antivento con protezione UV
- Punti di connessione del tettuccio parasole e antivento
- Poggiatesta
- Inserto
- Guida della sezione diagonale delle cinture di sicurezza
- Vano per il manuale d'istruzioni
- Sblocco base porta bebè e telaio carrozzina
- Chiusure di bloccaggio per la connessione alla base
- Connessione con il passeggino

DEU

Teile-Checkliste

- 1 Tragegriff in Trage- und Wiegeposition
- 2 Handgriff Einstellknopf
- 3 5-Punkt-Sicherheitsgurt Schultergurte mit Brustpolstern
- 4 5-Punkt-Sicherheitsgurt Schrittgurt mit Schnallenschutzpolster
- 5 5-Punkt-Sicherheitsgurt Gurtschloss
- 6 Schlitz für Schultergurte
- 7 5-Punkt-Gurt Einstelltaste
- 8 5-Punkt-Gurt Einstellriemen
- 9 Beckengurtführung
- 10 UV-geschütztes Sonnen-/Windverdeck
- 11 Verbindungsstellen für das Sonnen-/Windverdeck
- 12 Kopfstütze
- 13 Inlettkissen
- 14 Schultergurtschiene
- 15 Fach für die Bedienungsanleitung
- 16 Lösetaste für Babyschalenbasisstation & Kinderwagen
- 17 Sperrriegel zur Verbindung mit Basisstation.
- 18 Kinderwagenverbindung

SWE

Checklista för delar

- 1 Handtag i bär- och gungläge
- 2 Handtagets justeringsknapp
- 3 Säkerhetssele: Axelbälten med bröstkuddar
- 4 Säkerhetssele: Grenrem med komfort/skyddskudde för spänne
- 5 Säkerhetssele: Selspänne
- 6 Springor för axelremmar
- 7 Justeringsknapp för sele
- 8 Justeringsrem för sele
- 9 Ledare för magbälte
- 10 UV-skyddad sol/vindsufflett
- 11 Sufflettens fästpunkter
- 12 Huvudstöd
- 13 Kuddinlägg
- 14 Diagonal ledare för säkerhetsbälte
- 15 Fack för bruksanvisning
- 16 Babyskyddets bas och barnvagnschassits frigöring
- 17 Löspakar för att fästa på basen
- 18 Koppling för sittvagn

FIN

Osaluettelo

- 1 Kahva kanto- ja keinutusasennossa
- 2 Kahvan säätöpainike
- 3 Turvavaljaat: Olkaväytö ja rintapehmusteet
- 4 Turvavaljaat: Haaraihina ja soajen mukavuus-/suojapehmuste
- 5 Turvavaljaat: Valjaiden solki
- 6 Olkahihnojen aukot
- 7 Valjaiden säätöpainike
- 8 Valjaiden säätöihina
- 9 Turvavyön lantioosan ohjain
- 10 Aurinko-/tuulikuomu UV-suojauksella
- 11 Aurinko-/tuulikuomun kiinnityspisteet
- 12 Päätuki
- 13 Lisäpehmuste
- 14 Turvavyön olkaosan ohjain
- 15 Käyttöohjeiden säilytyslokero
- 16 Turvakaukalon jalustan ja vauvokopan rungon vapautuskahva
- 17 Lukitusallavat jalustaan kiinnittämistä varten
- 18 Rattaiden kiinnittimet

RUS

Перечень компонентов:

- 1 Ручка для переноски и качания
- 2 Кнопка регулировки ручки
- 3 Ремень безопасности: плечевые лямки с нагрудными накладками
- 4 Ремень безопасности: лямка, проходящая между ног, с защитной накладкой пряжки
- 5 Ремень безопасности: пряжка ремня
- 6 Прорези для плечевых лямок
- 7 Кнопка регулировки ремня безопасности
- 8 Лямка регулировки ремня безопасности
- 9 Направляющие для поясной части ремня безопасности автомобиля
- 10 Козырек для защиты от солнца и ветра с функцией защиты от УФ-излучения
- 11 Соединительные точки козырька для защиты от солнца и ветра
- 12 Подголовник
- 13 Вкладыш
- 14 Направляющая для диагональной части ремня безопасности автомобиля

- 15 Отделение для руководства
- 16 Ручка для снятия с основания для автолюльки и шасси коляски
- 17 Стопорные защелки для соединения с основанием
- 18 Соединение с коляской

ZH-S

部件清單

- 1 提携及轻提篮时的提手
- 2 提手调节按钮
- 3 安全带：肩带及胸部安全垫
- 4 安全带：大腿带及扣垫/保护垫
- 5 安全带：安全带搭扣
- 6 肩带槽口
- 7 安全带调整按钮
- 8 安全带调整带
- 9 安全带指南
- 10 防紫外线/防风遮篷
- 11 防晒/防风遮篷接口
- 12 头部靠枕
- 13 插入垫
- 14 对角安全带指南
- 15 说明书放置处
- 16 婴儿安全提篮底座及婴儿车底盘释放扣
- 17 与底座连接的锁定装置
- 18 推车连接

ARA

قائمة التحقق من الأجزاء

- 1 نقاط توصيل مظلة الشمس/الرياح
- 2 مسند الرأس
- 3 الوسادة المخملة
- 4 دليل حزام قطري
- 5 وحدة التخزين الداخلية الخاصة بنظير
- 6 تلك قاعدة حامل الطفل وشاسيه عربية الأطفال
- 7 أربطة الإغلاق للتوصيل بموديلات القاعدة وموديلات عربية الأطفال
- 8 القاعد وموديلات عربية الأطفال
- 9 دليل الحزام الحاضن
- 10 مظلة للحماية من الشمس والأشعة فوق البنفسجية/الرياح

ZH-T

部件核對表

- 1 手柄（在手提或輕搖位位置）
- 2 手柄調校按鈕
- 3 安全保護帶：肩帶（附有胸墊）
- 4 安全保護帶：胯帶（附有搭扣舒適/保護墊）
- 5 安全帶搭扣
- 6 肩帶槽口
- 7 保護帶調校按鈕
- 8 保護帶調校帶
- 9 安全帶指南
- 10 具紫外線防護遮陽/擋風單篷
- 11 遮陽/擋風單篷連接點
- 12 頭枕
- 13 附加保護墊
- 14 對角帶導向
- 15 存放說明書隔層
- 16 提籃式嬰兒安全座椅底座及摺疊嬰兒車車架鬆開掣
- 17 用來連接底座的鎖門
- 18 嬰兒推車接口

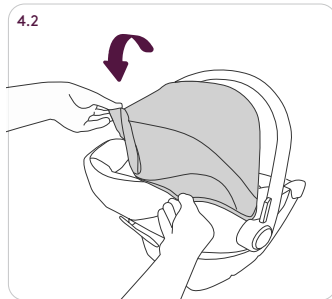
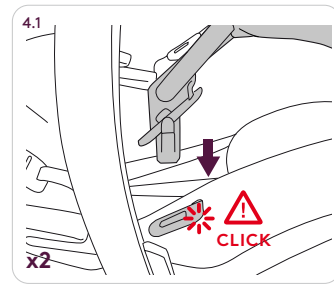
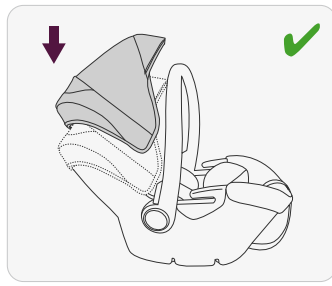
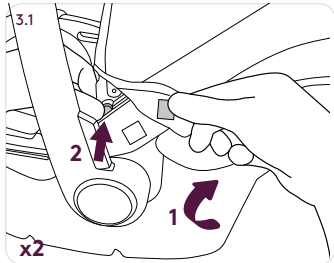
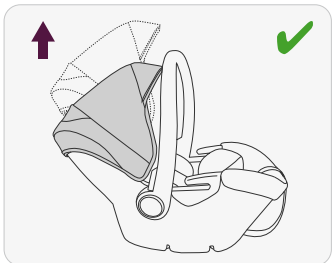
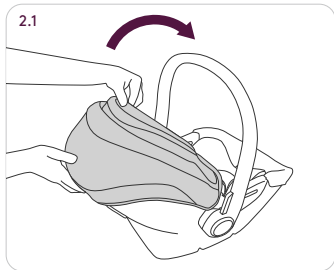
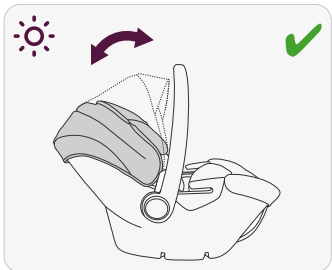
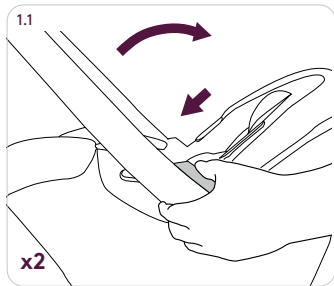
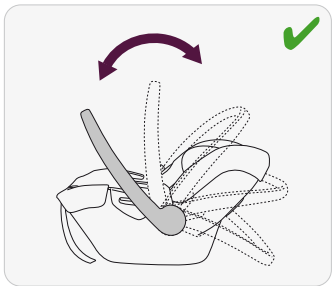

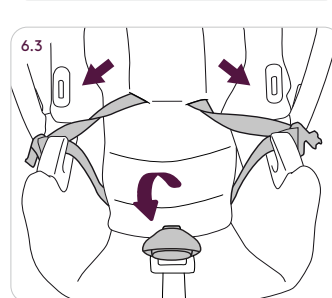
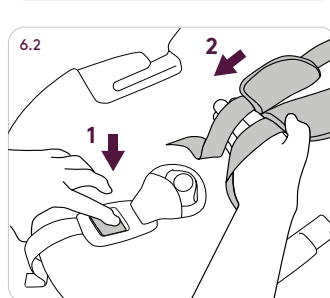
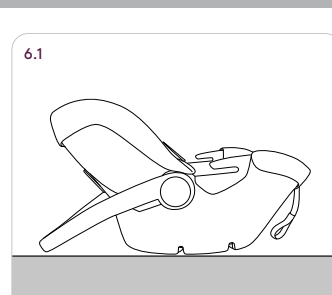
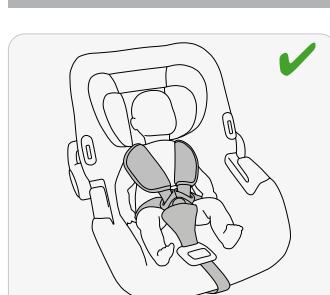
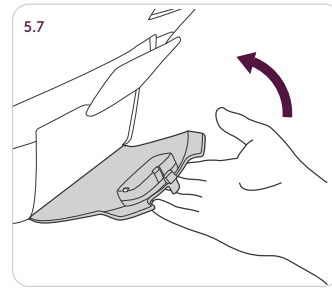
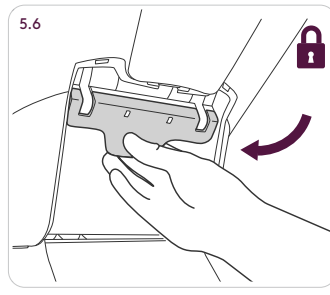
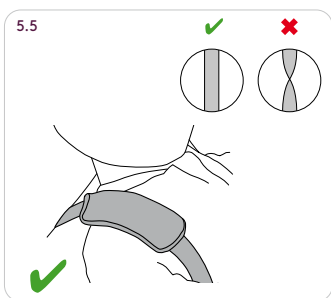
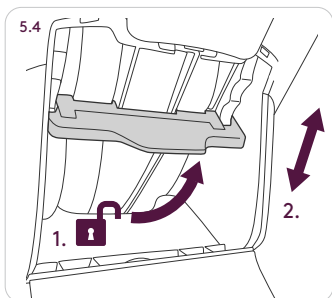
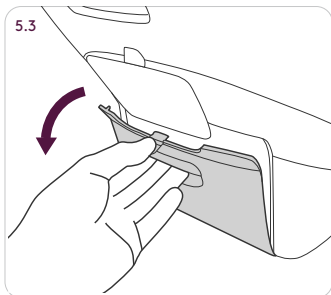
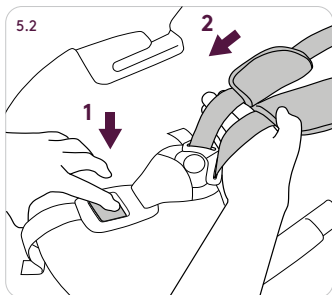
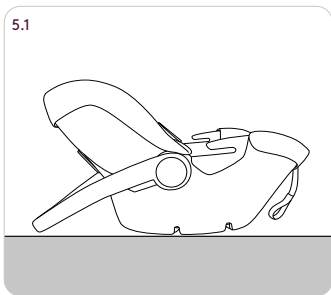
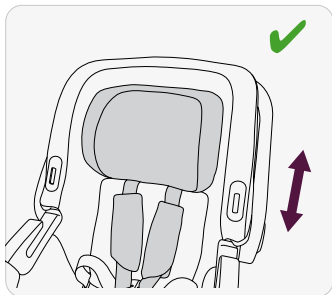

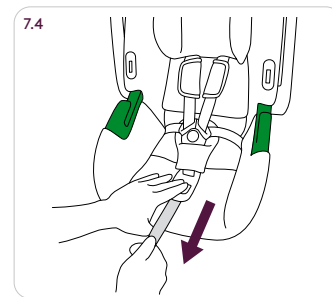
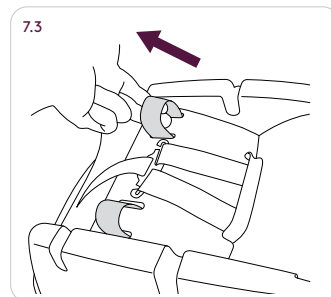
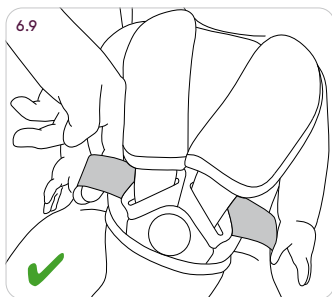
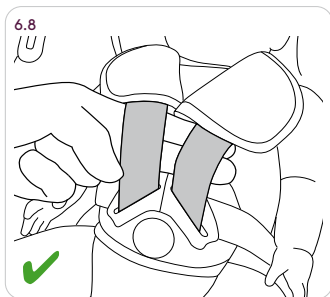
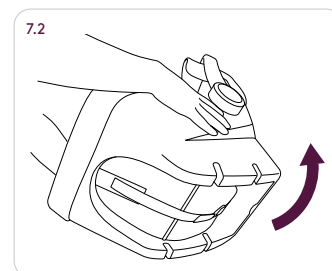
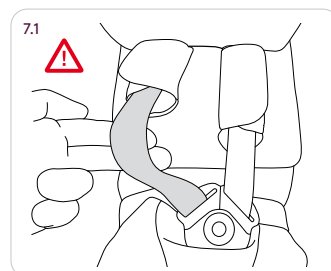
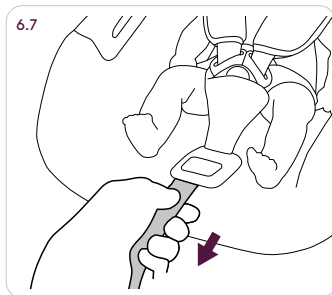
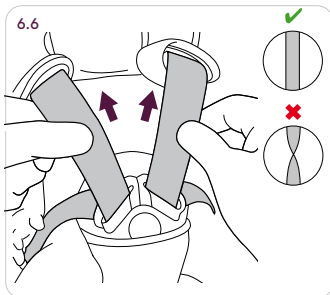
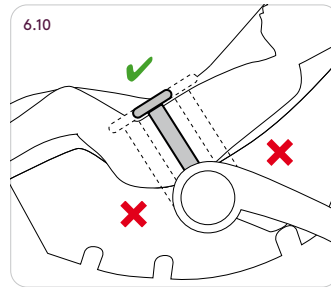
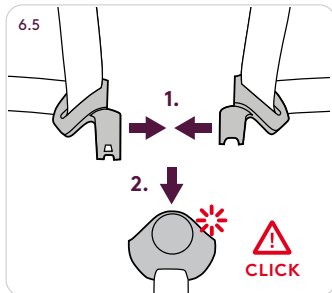

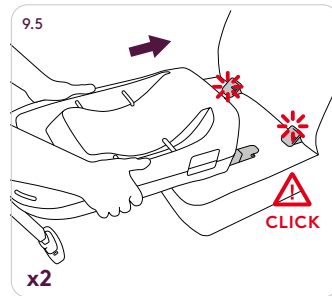
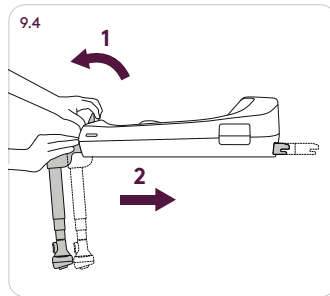
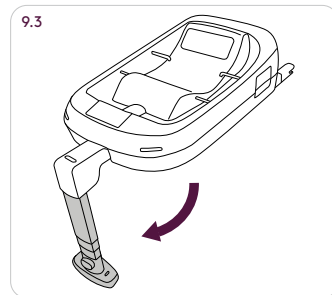
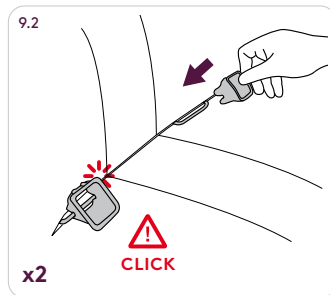
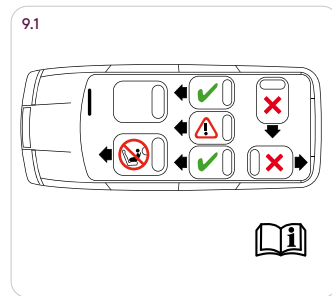
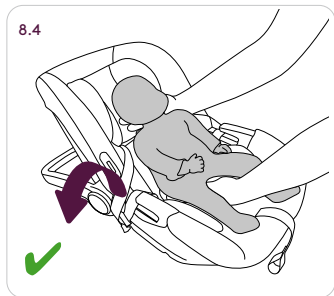
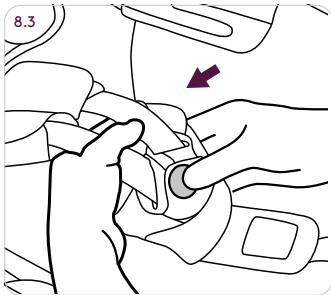
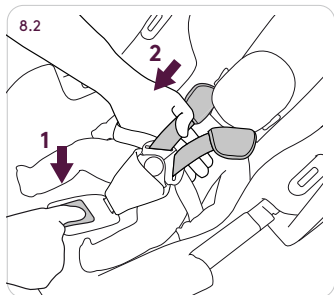
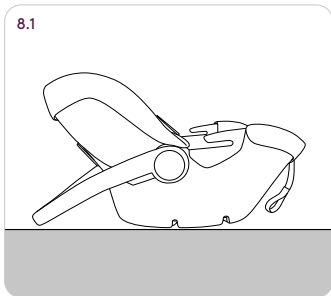
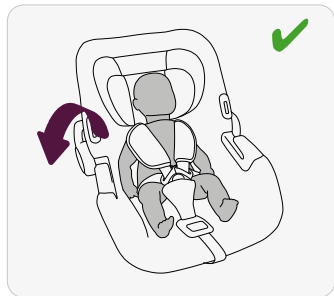

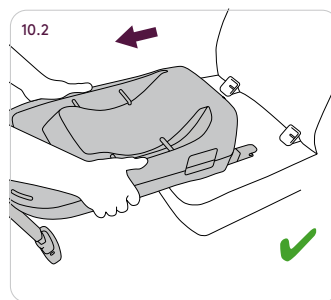
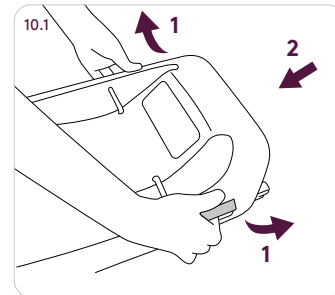
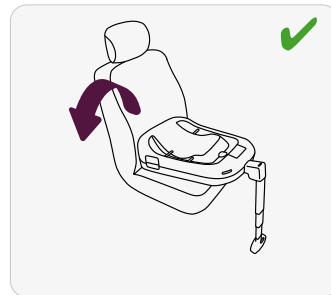
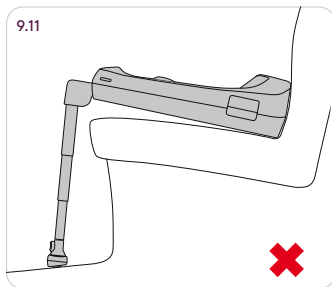
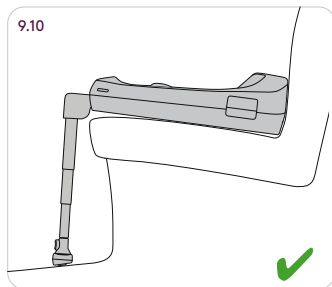
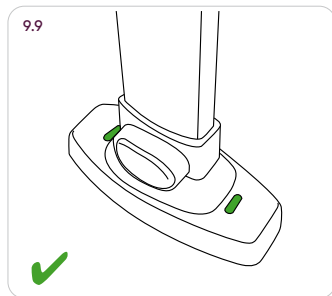
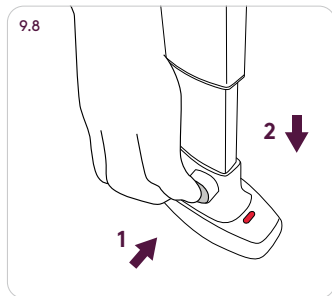
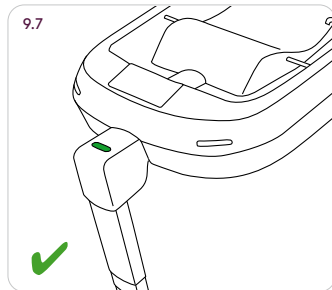
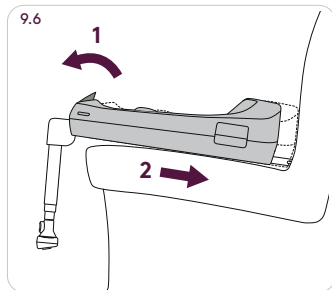

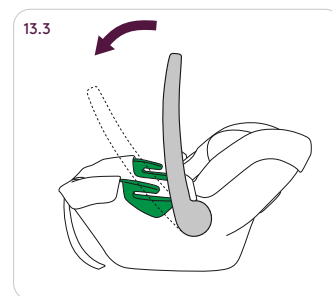
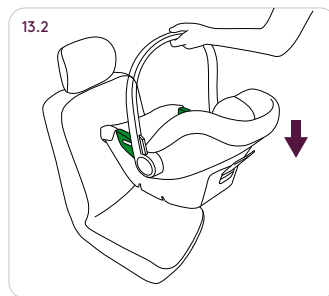
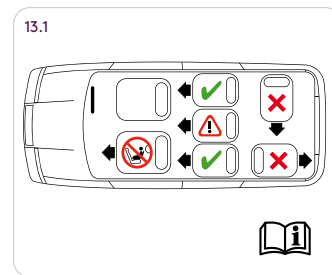
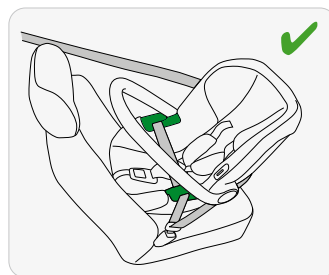
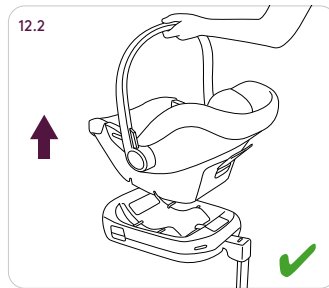
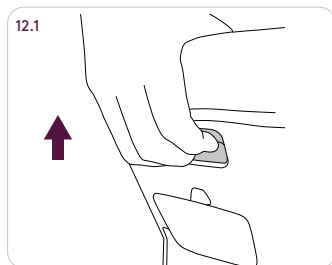
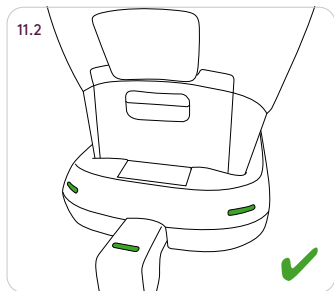

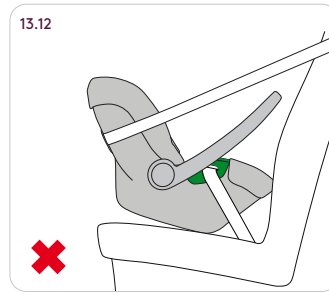
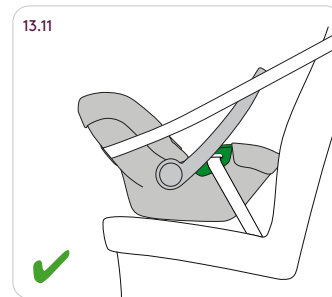
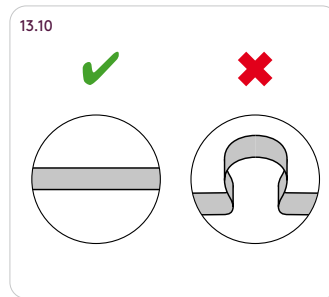
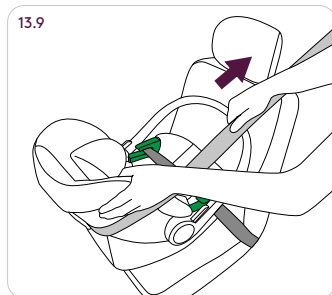
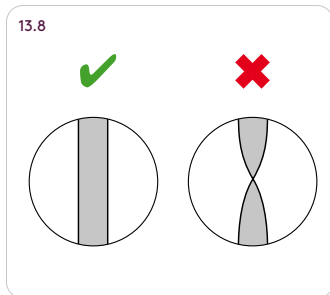
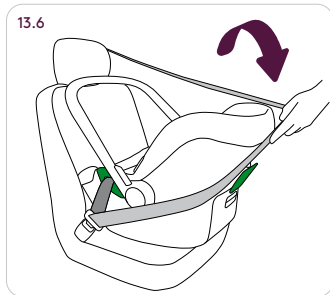
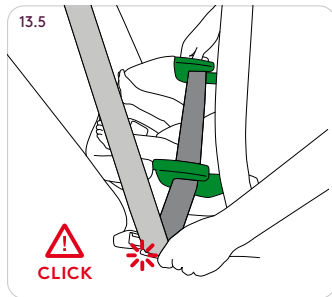
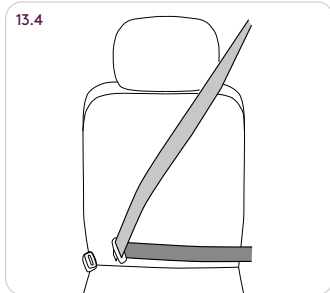

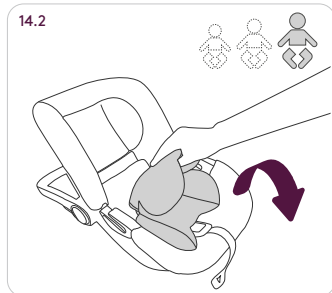
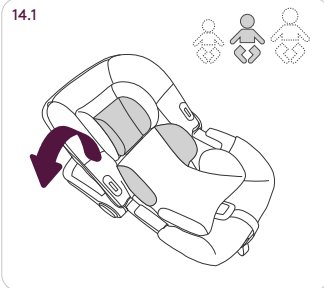

IMPORTANT: KEEP THESE INSTRUCTIONS FOR FUTURE REFERENCE

SAFETY NOTES

Notice: This is an i-Size Enhanced Child Restraint System. It is approved according to UN Regulation No. 129, for use in i-Size compatible vehicle seating positions as indicated by vehicle manufacturers in the vehicle user manual. If in doubt, consult either the Enhanced Child Restraint System manufacturer or the retailer.

This i-Size Child Restraint System does not fit all vehicles.

For advice as to the suitability of this system please consult the vehicle application list before you purchase the system and make sure that the make, model and year of your vehicle/s is suitable.

Please follow the website link below for the latest vehicle application list: www.silvercrossbaby.com/customer-service/instruction-manuals

WARNING:

THIS PRODUCT IS SUITABLE FROM BIRTH TO 13KG.

THIS PRODUCT IS SUITABLE FOR A CHILD MEASURING 40CM TO 85CM.

DURING EVERYDAY USE OF THE VEHICLE, ENSURE THAT

NO PARTS OF THE SEAT BELT OR CHILD SEAT CAN BECOME TWISTED OR TRAPPED BY A MOVABLE SEAT OR IN A DOOR OF THE VEHICLE.

NEVER LEAVE YOUR CHILD UNATTENDED IN THE INFANT CARRIER.

ENSURE ALL LOCKING DEVICES ARE ENGAGED BEFORE USE AND THAT ALL STRAPS AND HARNESSSES ARE TIGHT WITH NO TWISTS.

DO NOT LET YOUR CHILD PLAY WITH THIS PRODUCT.

ALWAYS PLACE THE INFANT CARRIER ON A LEVEL FLOOR SURFACE AND THE HANDLE IN THE STABLE POSITION WHEN PLACING OR REMOVING THE CHILD. (SEE 6.1 & 8.1)

DO NOT USE ON A PASSENGER SEAT FITTED WITH ACTIVATED FRONTAL AIRBAG. (SEE 9.1 & 13.1)

USE THE PLASTIC ISOFIX GUIDES PROVIDED WHEN NECESSARY. SILVER CROSS CANNOT BE HELD RESPONSIBLE FOR DAMAGE OR MARKING TO VEHICLE SEAT UPHOLSTERY. (SEE 9.2)

DO NOT PLACE THE FRONT SUPPORT LEG ON A FLOOR STORAGE COMPARTMENT LID. THE FRONT SUPPORT LEG MUST MAKE FULL AND FIRM CONTACT WITH THE VEHICLE FLOOR. (SEE 9.9 - 9.11)

THE INFANT CARRIER MUST ALWAYS BE REARWARD FACING. (SEE 13.9)

NEVER FIT THE INFANT CARRIER WITH A 2 POINT LAP BELT.

DO NOT POSITION THE INFANT CARRIER TOO UPRIGHT.

(SEE 13.11 & 13.12)

THE CHILD RESTRAINT SYSTEM SHOULD BE REPLACED AFTER AN ACCIDENT, EVEN IF THERE ARE NO VISIBLE SIGNS OF DAMAGE. THE PRODUCT MAY HAVE UNSEEN INTERNAL DAMAGE THAT COULD COMPROMISE THE CHILD'S SAFETY.

THE COVER & CHEST PADS ARE TO BE FITTED AT ALL TIMES. THEY ARE AN IMPORTANT SAFETY FEATURE.

ONLY REPLACEMENT PARTS SUPPLIED/RECOMMENDED BY SILVER CROSS SHALL BE USED. ACCESSORIES WHICH ARE NOT APPROVED BY SILVER CROSS SHALL NOT BE USED.

DO NOT USE IF ANY PART IS BROKEN, TORN, OR MISSING.

DO NOT MAKE UNAUTHORIZED MODIFICATIONS OR ALTERATIONS TO THE CHILD CAR SEAT.

DO NOT LEAVE UNSECURED LUGGAGE OR OBJECTS ON THE PARCEL SHELF IN THE VEHICLE, BECAUSE IN THE EVENT OF AN ACCIDENT THEY COULD CAUSE SERIOUS INJURY TO THE OCCUPANTS.

COVER THE SEAT IF IT IS LEFT IN DIRECT SUNLIGHT. PLASTIC AND METAL SURFACES GET VERY HOT AND COULD BURN. THE CAR SEAT COVER IS ALSO LIKELY TO FADE.

THE CHILD SHOULD BE CLEAR OF MOVING PARTS WHILE MAKING ADJUSTMENTS.

DO NOT CARRY MORE THAN ONE CHILD IN THIS CHILD RESTRAINT SYSTEM.

THE FABRIC COVER IS AN ESSENTIAL PART OF THE CHILD RESTRAINT SYSTEM. IT MUST NOT BE REPLACED BY A DIFFERENT COVER WITHOUT PRIOR AUTHORIZATION FROM THE MANUFACTURER.

THE SAFETY OF YOUR CHILD IS YOUR RESPONSIBILITY.

KEEP THE CHILD RESTRAINT SYSTEM AWAY FROM CORROSIVE LIQUIDS, PAINTS OR SOLVENTS THAT COULD DAMAGE THE PRODUCT.

ALWAYS HOLD THE INFANT CARRIER WHEN MAKING ADJUSTMENTS.

CARE AND MAINTENANCE

Wipe clean using a mild hand soap and warm water. You must not use detergents, solvents or strong soaps. This may weaken your infant carrier shell or harness. You must not remove, dismantle or alter any part of the infant carrier shell or harness. You must not oil or lubricate any part of your infant carrier shell or harness system.

Dirt and dust within moving mechanisms may be rinsed away with clean water. Do not soak or submerge.

FABRICS

1. The seat cover is easily removable and should be washed on a delicate cycle at 30 degrees using a mild detergent.
2. Take out all removable internal plastic/foam parts from inside any fabrics before washing.
3. Do not press, iron, dry clean, tumble dry or wring the covers.
4. Do not use solvents, caustic or abrasive cleaning materials.
5. Dry flat, away from direct heat and sunlight.
6. If the seat covers need to be replaced only use certified parts. They are the only ones that are guaranteed to have been safety tested and designed to fit this seat.

THE FABRIC COVER IS AN ESSENTIAL PART OF THE CHILD RESTRAINT SYSTEM. IT MUST NOT BE REPLACED BY A DIFFERENT COVER WITHOUT PRIOR AUTHORIZATION FROM THE MANUFACTURER.

If you require any further advice as to the suitability of this restraint system for your vehicle, please contact your retailer or the Silver Cross customer services on 0845 8726900.

IMPORTANT : VEUILLEZ CONSERVER CES CONSIGNES POUR RÉFÉRENCE ULTÉRIEURE

CONSIGNES DE SÉCURITÉ

Remarque : Ceci est un système amélioré de retenue pour enfants. Il a été homologué conformément au règlement n 129 de l'ONU, pour être utilisé dans les positions assises des véhicules compatibles avec i-Size, comme indiqué par les fabricants de véhicules dans le manuel d'utilisation des véhicules. En cas de doute, consultez le fabricant ou le revendeur de ce système amélioré de retenue pour enfants.

Ce système de retenue pour enfants i-Size ne convient pas pour tous les véhicules. Pour savoir à quel véhicule ce système peut s'adapter, consultez la liste des applications pour véhicule avant d'acheter ce système et veillez à ce qu'il corresponde à la marque, au modèle et à l'année de votre ou vos véhicules. Suivez le lien du site Web ci-dessous pour obtenir la liste d'applications pour véhicule la plus récente : www.silvercrossbaby.com/customer-service/instruction-manuals

AVERTISSEMENT :

CE MATÉRIEL PEUT ÊTRE UTILISÉ DE LA NAISSANCE À 13 KG.

CE PRODUIT CONVIENT AUX ENFANTS MESURANT DE 40 À 85 CM.

POUR LES TRAJETS QUOTIDIENS, VEUILLEZ À CE QU'AUCUNE

PARTIE DE LA CEINTURE DE SÉCURITÉ OU DU SIÈGE AUTO NE PUISSE ÊTRE TORDUE OU COINCÉE PAR UN SIÈGE MOBILE OU UNE PORTIÈRE DU VÉHICULE.

NE LAISSEZ JAMAIS VOTRE ENFANT SANS SURVEILLANCE DANS LE SIÈGE AUTO.

ASSUREZ-VOUS QUE TOUTS LES DISPOSITIFS DE VERROUILLAGE SONT ENCLANCHÉS AVANT UTILISATION ET À CE QUE LES HARNAIS SONT BIEN TENDUS, SANS TORSIONS.

NE LAISSEZ PAS VOTRE ENFANT JOUER AVEC CE PRODUIT.

PLACEZ TOUJOURS LE SIÈGE AUTO SUR UN SOL HORIZONTAL ET PLACEZ LA POIGNÉE DANS UNE POSITION STABLE AVANT D'INSTALLER OU DE RETIRER VOTRE ENFANT. (VOIR 6.1 & 8.1)

NE PAS UTILISER SUR UN SIÈGE PASSAGER ÉQUIPÉ D'UN AIRBAG FRONTAL ACTIVÉ. (VOIR 9.1 & 13.1)

SI NÉCESSAIRE, UTILISEZ LES GUIDES EN PLASTIQUE ISOFIX. SILVER CROSS NE SAURAIT ÊTRE TENU RESPONSABLE DES DOMMAGES OU MARQUES ÉVENTUELS SUR LES TISSUS RECOUVRANT LES SIÈGES DE VÉHICULE. (VOIR 9.2)

NE PLACEZ PAS LE PIED DE SUPPORT AVANT SUR LE COUVERCLE DU COMPARTIMENT DE STOCKAGE SITUÉ AU SOL. LE PIED DE SUPPORT AVANT DOIT ÊTRE EN CONTACT FERME ET COMPLET AVEC LE SOL DU VÉHICULE. (VOIR 9.9 - 9.11)

LE SIÈGE AUTO DOIT TOUJOURS ÊTRE FACE VERS L'ARRIÈRE. (VOIR 13.9)

N'UTILISEZ JAMAIS LE SIÈGE AUTO AVEC UNE CEINTURE VENTRALE À 2 POINTS.

NE PLACEZ PAS LE SIÈGE AUTO TROP À LA VERTICALE.

(VOIR 13.11 & 13.12)

CE SYSTÈME DE RETENUE POUR ENFANTS DOIT ÊTRE REMPLACÉ APRÈS TOUT ACCIDENT, MÊME S'IL N'Y A AUCUN SIGNE VISIBLE DE DOMMAGE. CE PRODUIT PEUT AVOIR DES DOMMAGES INTERNES INVISIBLES QUI POURRAIENT COMPROMETTRE LA SÉCURITÉ DE L'ENFANT.

LA PROTECTION ET LES REMBOURRAGES DE POITRINE DOIVENT ÊTRE INSTALLÉS EN PERMANENCE. CE SONT DES ACCESSOIRES DE SÉCURITÉ IMPORTANTS.

UTILISEZ UNIQUEMENT DES PIÈCES DÉTACHÉES FOURNIES/RECOMMANDÉES PAR SILVER CROSS. N'UTILISEZ QUE DES ACCESSOIRES APPROUVÉS PAR SILVER CROSS.

N'UTILISEZ PAS CE PRODUIT SI L'UNE DES PIÈCES EST ENDOMMAGÉE, DÉCHIRÉE OU MANQUANTE.

N'APPORTEZ AUCUNE MODIFICATION OU ALTÉRATION NON AUTORISÉE AU SIÈGE AUTO.

NE LAISSEZ PAS DE BAGAGES OU OBJETS NON FIXÉS SUR LA PLAGE ARRIÈRE DU VÉHICULE CAR, EN CAS D'ACCIDENT, ILS POURRAIENT ENTRAÎNER DE GRAVES BLESSURES POUR LES OCCUPANTS.

COUVREZ LE SIÈGE S'IL EST EXPOSÉ EN PLEIN SOLEIL. LES SURFACES EN PLASTIQUE OU EN MÉTAL PEUVENT DEVENIR TRÈS CHAUDES ET BRÛLER. DE PLUS, IL EST PROBABLE QUE LE TISSU DE LA PROTECTION DU SIÈGE AUTO DÉCOLORE.

L'ENFANT DOIT ÊTRE TENU À L'ÉCART DES PIÈCES MOBILES LORSQUE VOUS EFFECTUEZ DES RÉGLAGES.

NE TRANSPORTEZ PAS PLUSIEURS ENFANTS DANS CE SYSTÈME DE RETENUE POUR ENFANTS.

LA PROTECTION EN TISSU EST UNE PARTIE ESSENTIELLE DU SYSTÈME DE RETENUE POUR ENFANTS. ELLE NE DOIT PAS ÊTRE REMPLACÉE PAR UNE PROTECTION DIFFÉRENTE SANS AUTORISATION PRÉALABLE DU FABRICANT.

VOUS ÊTES RESPONSABLE DE LA SÉCURITÉ DE VOTRE ENFANT.

TENEZ LE SYSTÈME DE RETENUE POUR ENFANTS À L'ÉCART DE TOUT LIQUIDE CORROSIF, DE TOUTE PEINTURE ET DE TOUT SOLVANT QUI POURRAIT ENDOMMAGER LE PRODUIT.

TENEZ TOUJOURS LE SIÈGE AUTO LORSQUE VOUS EFFECTUEZ DES RÉGLAGES.

NETTOYAGE ET ENTRETIEN

Pour la nettoyer, essuyez-la avec un chiffon ou une éponge imbibé(e) d'eau tiède et de savon doux. N'utilisez ni détergents, solvants, savons agressifs, Cela pourrait affaiblir la coque ou le harnais de votre siège auto. Ne retirez, démontez ni modifiez aucune partie de la coque ou du harnais du siège auto. Ne huilez et ne lubrifiez aucune partie de la coque ou du harnais de votre siège auto.

Rincez toute poussière et saleté présente dans les mécanismes mobiles avec de l'eau propre. N'immergez pas ou ne plongez pas dans l'eau.

TISSUS

1. La protection du siège, qui se retire facilement, doit être lavée à un cycle pour linge délicat, à 30 C, avec un détergent doux.
2. Retirez toutes les parties amovibles en plastique / mousse situées à l'intérieur des tissus avant de les laver.
3. Ne soumettez pas les protections au pressing, au fer à repasser ni au sèche-linge et ne les essorez pas.
4. N'utilisez pas de solvants, de matières caustiques ni de nettoyeurs abrasifs.
5. Faites-les sécher à plat, à l'abri de toute chaleur et lumière du soleil directes.
6. Si la protection du siège doit être remplacée, utilisez seulement des pièces homologuées. Ce sont les seules qui sont garanties comme ayant fait l'objet de tests de sécurité et conçues pour s'adapter à ce siège.

LA PROTECTION EN TISSU EST UNE PARTIE ESSENTIELLE DU SYSTÈME DE RETENUE POUR ENFANTS. ELLE NE DOIT PAS ÊTRE REMPLACÉE PAR UNE PROTECTION DIFFÉRENTE SANS AUTORISATION PRÉALABLE DU FABRICANT.

IMPORTANT: CONSERVE ESTAS INSTRUCCIONES PARA FUTURAS CONSULTAS

NOTAS DE SEGURIDAD

Aviso: Este es un sistema mejorado de retención para bebés de tamaño i-Size. Se ha aprobado de conformidad con la reglamentación n.º 129 de la ONU, para su uso en posiciones de asiento de vehículos de tamaño i-Size compatibles, tal y como indiquen los fabricantes del vehículo en el manual de usuario del vehículo. Si tiene alguna duda, póngase en contacto con el distribuidor o fabricante del sistema mejorado de retención para bebés.

Este sistema de retención para bebés de tamaño i-Size no es compatible con todos los vehículos. Para recibir asesoramiento sobre la compatibilidad de este sistema, consulte la lista de solicitud del vehículo antes de comprar el sistema y asegúrese de que la marca, modelo y año de su/s vehículo/s son compatibles. Visite el siguiente enlace para consultar la versión más actualizada de la lista de solicitud del vehículo: www.silvercrossbaby.com/customer-service/instruction-manuals

ADVERTENCIA:

ESTE PRODUCTO ES ADECUADO DESDE EL NACIMIENTO HASTA LOS 13 KG.

ESTE PRODUCTO ES ADECUADO PARA UN NIÑO DE 40 A 85 CM DE ALTURA.

DURANTE EL USO DIARIO DEL VEHÍCULO, ASEGÚRESE DE QUE NINGUNA PIEZA DEL CINTURÓN DEL ASIENTO O ASIENTO DEL NIÑO SE HAYA RETORCIDO O QUEDADO ATRAPADA POR UN ASIENTO MÓVIL O EN UNA DE LAS PUERTAS DEL VEHÍCULO.

NUNCA DEJE AL NIÑO DESATENDIDO EN EL PORTABEBÉS.

COMPRUEBE QUE TODOS LOS DISPOSITIVOS DE CIERRE ESTÁN CORRECTAMENTE ACCIONADOS ANTES DE USARLO Y QUE TODAS LAS CORREAS Y ARNESES SE HAN CENIDO Y NO ESTÁN RETORCIDOS.

NO DEJE QUE EL NIÑO JUEGUE CON ESTE PRODUCTO.

COLOQUE SIEMPRE EL PORTABEBÉS SOBRE EL SUELO Y EL MANILLAR EN POSICIÓN ESTABLE CUANDO COLOQUE O SAQUE AL NIÑO. (VÉASE LAS SECCIONES 6.1 Y 8.1)

NO UTILIZAR EN UN ASIENTO DE PASAJERO EQUIPADO CON AIRBAG FRONTAL ACTIVADO. (VÉASE LAS SECCIONES 9.1 Y 13.1)

UTILICE LAS GUÍAS ISOFIX DE PLÁSTICO QUE SE SUMINISTRAN CUANDO SEA NECESARIO. SILVER CROSS NO ASUMIRÁ LA RESPONSABILIDAD POR LOS DAÑOS O MARCAS EN LA TAPICERÍA DE LOS ASIENTOS DEL VEHÍCULO. (VÉASE LAS SECCIONES 9.2)

NO COLOQUE LA PATA DE SOPORTE FRONTAL EN LA TAPA DEL COMPARTIMENTO DE ALMACENAMIENTO DEL SUELO. LA PATA FRONTAL DE SOPORTE DEBE ENTRAR EN CONTACTO POR COMPLETO Y CON FIRMEZA CON EL SUELO DEL VEHÍCULO.

(VÉASE LAS SECCIONES 9.9 - 9.11)

EL PORTABEBÉS DEBE COLOCARSE SIEMPRE ORIENTADO HACIA ATRÁS.

(VÉASE LA SECCIÓN 13.9)

NUNCA EQUIPE EL PORTABEBÉS CON UNA CORREA DE REGAZO DE DOS PUNTOS.

NO COLOQUE EL PORTABEBÉS EN UNA POSICIÓN DEMASIADO VERTICAL.

(VÉASE LAS SECCIONES 13.11 Y 13.12)

EL SISTEMA DE RETENCIÓN PARA BEBÉS SE DEBE REPONER DESPUÉS DE UN ACCIDENTE, INCLUSO SI NO HUBIERA SIGNOS VISIBLES DE DAÑOS. EL PRODUCTO PODRÍA HABER SUFRIDO DAÑOS INTERNOS QUE PODRÍAN COMPROMETER LA SEGURIDAD DEL NIÑO.

LA CUBIERTA Y LAS ALMOHADILLAS DE PECHO SE DEBEN EQUIPAR EN TODO MOMENTO. ESTAS DESEMPEÑAN UNA IMPORTANTE FUNCIÓN DE SEGURIDAD.

SOLO DEBEN UTILIZARSE PIEZAS DE RECAMBIO SUMINISTRADAS O RECOMENDADAS POR SILVER CROSS. NO DEBEN UTILIZARSE ACCESORIOS NO AUTORIZADOS POR SILVER CROSS.

NO LO UTILICE SI ESTÁ ROTO, DAÑADO O LE FALTA ALGUNA PIEZA.

NO REALICE NINGUNA MODIFICACIÓN O ALTERACIÓN NO AUTORIZADA EN EL ASIENTO DEL COCHE DEL BEBÉ.

NO DEJE EQUIPAJE U OBJETOS ALREDEDOR DEL CHASIS DEL VEHÍCULO, DADO QUE, EN CASO DE ACCIDENTE, ESTOS PODRÍAN CAUSAR SERIAS LESIONES A LOS OCUPANTES.

CUBRA EL ASIENTO SI SE DEJA A LA LUZ DIRECTA DEL SOL. LAS SUPERFICIES DE PLÁSTICO Y METAL PUEDEN CALENTARSE MUCHO Y CAUSAR QUEMADURAS. TAMBIÉN ES POSIBLE QUE LA CUBIERTA DEL ASIENTO DEL COCHE SE DESTINA.

MANTENGA AL NIÑO ALEJADO DE PIEZAS MÓVILES A LA HORA DE REALIZAR AJUSTES.

NO LLEVE A MÁS DE UN NIÑO EN ESTE SISTEMA DE RETENCIÓN PARA NIÑOS.

LA CUBIERTA DE TELA ES UNA PARTE ESENCIAL DEL SISTEMA DE RETENCIÓN PARA NIÑOS. NO SE DEBERÁN REMPLAZAR POR CUBIERTAS DIFERENTES SIN LA AUTORIZACIÓN PREVIA DEL FABRICANTE.

USTED ES RESPONSABLE DE LA SEGURIDAD DEL NIÑO.

MANTENGA EL SISTEMA DE RETENCIÓN PARA NIÑOS FUERA DEL ALCANCE DE LÍQUIDOS CORROSIVOS, PINTURAS O DISOLVENTES QUE PUDIERAN DAÑAR EL PRODUCTO.

SUJETE SIEMPRE EL PORTABEBÉS CUANDO HAGA AJUSTES.

CUIDADO Y MANTENIMIENTO

Límpielo con un trapo usando jabón suave de manos y agua caliente. No debe utilizar detergentes, disolventes o jabones fuertes. Esto podría debilitar el arnés o el chasis del portabebés. No debe quitar, desmontar ni modificar ninguna parte del arnés o el chasis del portabebés. No debe engrasar ni lubricar ninguna parte del sistema del arnés o el chasis del portabebés.

La suciedad y el polvo dentro de los mecanismos móviles pueden enjuagarse con agua limpia. No lo moje ni sumerja.

TEJIDOS

1. La cubierta del asiento se puede extraer con facilidad y se deberá lavar en un ciclo delicado a 30 °C usando un detergente suave.
2. Saque todas las partes internas extraíbles de plástico y gomaespuma del interior de los tejidos antes de lavarlos.
3. No presione, planche, lave en seco ni escurra las cubiertas, ni utilice la secadora.
4. No utilice disolventes ni materiales de limpieza abrasivos ni corrosivos.
5. Límpiolo en seco y ponga los tejidos lejos del calor directo y la luz solar.
6. Si se necesita reemplazar las cubiertas del asiento, utilice solo piezas certificadas. Estas son las únicas que se garantiza que han sido probadas por motivos de seguridad y se han diseñado para que sean compatibles con este asiento.

LA CUBIERTA DE TELA ES UNA PARTE ESENCIAL DEL SISTEMA DE RETENCIÓN PARA NIÑOS. NO SE DEBERÁN REMPLAZAR POR CUBIERTAS DIFERENTES SIN LA AUTORIZACIÓN PREVIA DEL FABRICANTE.

IMPORTANTE: CONSERVARE LE PRESENTI ISTRUZIONI PER FUTURE CONSULTAZIONI

NORME DI SICUREZZA

Avviso: Il presente è un Sistema di ritenuta "i-Size" per bambini di qualità ulteriormente migliorata. È stato approvato secondo il Regolamento n. 129 della Commissione economica per l'Europa delle Nazioni Unite per l'utilizzo in posti a sedere di veicoli compatibili i-Size secondo quanto indicato dal costruttore del veicolo nel manuale utente dello stesso. In caso di dubbi, consultare il produttore del Sistema di ritenuta per bambini di qualità ulteriormente migliorata o il rivenditore.

Questo Sistema di ritenuta i-Size per bambini non è adatto a tutti i veicoli. Per consigli sull'idoneità del presente sistema, consultare l'elenco di applicazione del veicolo prima di acquistare il sistema e accertarsi che la marca, il modello e l'anno del proprio veicolo siano idonei. In alternativa, è possibile seguire il link al sito Web qui di seguito per consultare il più recente elenco di applicazione del veicolo: www.silvercrossbaby.com/customer-service/instruction-manuals

AVVERTENZA:

QUESTO PRODOTTO È ADATTO AL TRASPORTO DI NEONATI E BAMBINI FINO A 13 KG.

QUESTO PRODOTTO È ADATTO PER UN BAMBINO CHE MISURA TRA 40 CM E 85 CM.

DURANTE L'USO QUOTIDIANO DEL VEICOLO, ACCERTARSI CHE

NESSUNA PARTE DELLA CINTURA DI SICUREZZA O DEL SEGGIOLINO AUTO POSSA RIMANERE ATTORCIGLIATA O INTRAPPOLATA DA UN SEDILE MOBILE O DA UNA PORTA DEL VEICOLO.

NON LASCIARE MAI IL BAMBINO INCUSTODITO NEL PORTA BEBÈ.

ACCERTARSI CHE TUTTI I DISPOSITIVI DI BLOCCO SIANO STATI AZIONATI PRIMA DELL'USO E CHE TUTTE LE CINGHIE E LE IMBRACATURE SIANO TESE SENZA ATTORCIGLIAMENTI.

NON LASCIARE CHE IL BAMBINO GIOCHI CON IL PRODOTTO.

POSIZIONARE SEMPRE IL PORTA BEBÈ SU UNA SUPERFICIE PIANA A LIVELLO DEL PAVIMENTO E LA MANIGLIA IN POSIZIONE STABILE DURANTE IL POSIZIONAMENTO O LA RIMOZIONE DEL BAMBINO.

(VEDERE IL PUNTO 6.1 E 8.1)

NON UTILIZZARE SU UN SEDILE PASSEGGERO DOTATO DI AIRBAG FRONTALE ATTIVATO.(VEDERE IL PUNTO 9.1 E 13.1)

UTILIZZARE LE GUIDE ISOFIX IN PLASTICA FORNITE IN DOTAZIONE QUANDO NECESSARIO. SILVER CROSS NON PUÒ ESSERE RITENUTA RESPONSABILE PER DANNI O SEGNI SULLA TAPPEZZERIA DEL SEDILE DEL VEICOLO. (VEDERE IL PUNTO 9.2)

NON POSIZIONARE LA GAMBA DI SUPPORTO FRONTALE SOPRA IL COPERCHIO DI UN VANO PORTAOGGETTI A PAVIMENTO. LA GAMBA DI SUPPORTO FRONTALE DEVE ENTRARE SALDAMENTE E COMPLETAMENTE IN CONTATTO CON IL PAVIMENTO DEL VEICOLO.

(VEDERE IL PUNTO 9.9 E 9.11)

IL PORTA BEBÈ DEVE ESSERE SEMPRE RIVOLTO IN SENSO CONTRARIO RISPETTO AL SENSO DI MARCIA. (VEDERE IL PUNTO 13.9)

NON MONTARE MAI IL PORTA BEBÈ CON UNA CINTURA ADDOMINALE A DUE PUNTI.

NON POSIZIONARE IL PORTA BEBÈ IN POSIZIONE TROPPO VERTICALE.

(VEDERE IL PUNTO 13.11 E 13.12)

IL SISTEMA DI RITENUTA PER BAMBINI DEVE ESSERE SOSTITUITO DOPO UN INCIDENTE, ANCHE NEL CASO IN CUI NON SIANO PRESENTI SEGNI VISIBILI DI DANNO. IL PRODOTTO POTREBBE PRESENTARE DANNI INTERNI NON VISIBILI CHE POTREBBERO COMPROMETTERE LA SICUREZZA DEL BAMBINO.

IL RIVESTIMENTO E LE IMBOTTITURE TORACICHE DEVONO ESSERE SEMPRE MONTATE. RAPPRESENTANO UN'IMPORTANTE CARATTERISTICA DI SICUREZZA.

UTILIZZARE SOLO PARTI DI RICAMBIO FORNITE/RACCOMANDATE DA SILVER CROSS. NON UTILIZZARE ACCESSORI NON APPROVATI DA SILVER CROSS.

NON UTILIZZARE IN CASO DI PARTI ROTTE, STRAPPATE O MANCANTI.

NON APPORTARE MODIFICHE NÉ ALTERAZIONI NON AUTORIZZATE ALL'EGGIOLINO AUTO PER BAMBINI.

NON LASCIARE BAGAGLI OPPURE OGGETTI NON FISSATI SUL RIPIANO PORTAPACCHI DEL VEICOLO, POICHÉ, IN CASO DI INCIDENTE, POTREBBERO PROVOCARE LESIONI GRAVI AI PASSEGGERI.

COPRIRE IL SEGGIOLINO IN CASO SIA LASCIATO ALLA LUCE SOLARE DIRETTA. LE SUPERFICI DI PLASTICA E METALLO SI SURRISCALDANO E POTREBBERO BRUCIARSI. ANCHE IL RIVESTIMENTO DEL SEGGIOLINO AUTO RISCHIA DI SBIADIRE.

TENERE IL BAMBINO LONTANO DALLE PARTI MOBILI DURANTE LE OPERAZIONI DI REGOLAZIONE.

NON TRASPORTARE PIÙ DI UN BAMBINO IN QUESTO SISTEMA DI RITENUTA PER BAMBINI.

IL RIVESTIMENTO IN TESSUTO È UNA PARTE ESSENZIALE DEL SISTEMA DI RITENUTA PER BAMBINI. NON DEVE ESSERE SOSTITUITO CON UN RIVESTIMENTO DIVERSO SENZA LA PREVIA AUTORIZZAZIONE DEL PRODUTTORE.

LA SICUREZZA DEL BAMBINO È RESPONSABILITÀ DELL'ADULTO.

TENERE IL SISTEMA DI RITENUTA PER BAMBINI LONTANO DA LIQUIDI, VERNICI, O SOLVENTI CORROSIVI CHE POSSONO DANNEGGIARE IL PRODOTTO.

AFFERRARE SEMPRE IL PORTA BEBÈ DURANTE LE OPERAZIONI DI REGOLAZIONE.

CURA E MANUTENZIONE

Pulire utilizzando un sapone neutro e acqua calda. Non utilizzare detergenti, solventi o saponi aggressivi. Questo potrebbe indebolire il guscio o l'imbracatura del porta bebè. Non rimuovere, smontare né alterare nessuna parte del guscio o dell'imbracatura del porta bebè. Non oliare né lubrificare nessuna parte del guscio o del sistema di imbracatura del porta bebè.

Sciacquare con acqua pulita lo sporco e la polvere annidati all'interno dei meccanismi di movimento. Non immergere o lasciare in ammollo.

TESSUTI

1. Il rivestimento del seggiolino è facilmente rimovibile e deve essere lavato con un ciclo delicato a 30 gradi utilizzando un detergente delicato.
2. Estrarre tutte le parti in plastica/schiuma interne e rimovibili da qualsiasi tessuto prima del lavaggio.
3. Non premere, stirare, lavare a secco, asciugare in asciugatrice o strizzare i rivestimenti.
4. Non utilizzare solventi, materiali di pulizia caustici o abrasivi.
5. Asciugare stendendo il tessuto su un piano, lontano dalla luce solare e dal calore diretto.
6. Se i rivestimenti del seggiolino devono essere sostituiti, utilizzare esclusivamente parti certificate. Sono le uniche garantite per essere state sottoposte a test di sicurezza e progettate per accompagnare questo seggiolino.

IL RIVESTIMENTO IN TESSUTO È UNA PARTE ESSENZIALE DEL SISTEMA DI RITENUTA PER BAMBINI. NON DEVE ESSERE SOSTITUITO CON UN RIVESTIMENTO DIVERSO SENZA LA PREVIA AUTORIZZAZIONE DEL PRODUTTORE.

WICHTIG: BEWAHREN SIE DIESE ANLEITUNG ZUM SPÄTEREN NACHSCHLAGEN AUF

SICHERHEITSHINWEISE

Hinweis: Dies ist ein optimiertes i-Size Kinderrückhaltesystem. Es ist gemäß UN-Verordnung Nr. 129 für den Einsatz in i-Size-kompatiblen Fahrzeugsitzpositionen zugelassen, wie von den Fahrzeugherstellern in der Fahrzeugbetriebsanleitung angegeben. Im Zweifelsfalle wenden Sie sich an den Hersteller oder Händler des optimierten Rückhaltesystems für Kinder.

Dieses i-Size Kinderrückhaltesystem passt nicht in alle Fahrzeuge. Sollten Sie weiteren Rat zur Eignung dieses Systems benötigen, konsultieren Sie vor dem Kauf des Systems bitte das Verzeichnis der kompatiblen Fahrzeugtypen und achten Sie darauf, dass Marke, Modell und Baujahr Ihres/r Fahrzeugs/e geeignet sind. Die aktuelle Liste der Fahrzeuganwendungen können Sie über den nachstehenden Link erhalten: silvercrossbaby.com/customer-service/instruction-manuals

ACHTUNG:

DIESES PRODUKT IST FÜR KINDER AB DER GEBURT UND BIS ZU EINEM GEWICHT VON 13KG GEEIGNET.

DIESES PRODUKT IST FÜR KINDER VON 40CM BIS 85CM GEEIGNET.

STELLEN SIE BEI DER TÄGLICHEN BENUTZUNG DES FAHRZEUGS SICHER, DASS KEINE TEILE DES SICHERHEITSGURTES ODER DES KINDERSITZES IN EINEN BEWEGLICHEN SITZ ODER IN EINER FAHRZEUGTÜR VERDREHT ODER EINGEKLEMMT WERDEN KÖNNEN.

LASSEN SIE IHR KIND NIE UNBEAUFICHTIGT IN DER BABYSCHALE.

STELLEN SIE VOR GEBRAUCH SICHER, DASS ALLE ARRETIERUNGEN FEST SITZEN UND DASS ALLE RIEMEN UND 5-PUNKT-GURTE OHNE VERDREHUNGEN ANGEZOGEN SIND.

LASSEN SIE DAS KIND NICHT MIT DIESEM PRODUKT SPIELEN.

STELLEN SIE DIE BABYSCHALE IMMER AUF EINER EBENERDIGEN BODENFLÄCHE UND DEN GRIFF IN DER STABILEN POSITION AUF, WENN SIE DAS KIND HINEINSETZEN ODER HERAUSNEHME. (SIEHE 6.1 & 8.1)

NIEMALS AUF EINEM BEIFÄHRERSITZ MIT AKTIVIERTEM MITFAHRERFAHRERAIRBAG VERWENDEN. (SIEHE 9.1 & 13.1)

VERWENDEN SIE BEI BEDARF DIE MITGELIEFERTEN ISOFIX-KUNSTSTOFFGLEITER, SILVER CROSS KANN NICHT FÜR SCHÄDEN ODER SPUREN AN DER POLSTERUNG VON FAHRZEUGSITZEN HAFTBAR GEMACHT WERDEN. (SIEHE 9.2)

STELLEN SIE DEN STÜTZFUSS NICHT AUF DIE KLAPPE EINES STAUFACHS IM BODEN. DER STÜTZFUSS MUSS VOLLSTÄNDIG UND FEST AUF DEM FAHRZEUGBODEN STEHEN.

(SIEHE 9.9 & 9.11)

DIE BABYSCHALE MUSS IMMER RÜCKWÄRTS GERICHTET SEIN.

(SIEHE 13.9)

DIE BABYSCHALE DARF NIEMALS MIT EINEM ZWEIPUNKTGURT BEFESTIGT WERDEN.

STELLEN SIE DIE BABYSCHALE NICHT ZU AUFRICHT AUF.

(SIEHE 13.11 & 13.12)

DAS KINDERRÜCKHALTESYSTEM SOLLTE NACH EINEM UNFALL AUSGETAUSCHT WERDEN, AUCH WENN KEINE SICHTBAREN ANZEICHEN VON SCHÄDEN ERKENNBAR SIND. DAS PRODUKT KANN UNSICHTBARE INNERE SCHÄDEN AUFWEISEN, DIE DIE SICHERHEIT DES KINDES BEEINTRÄCHTIGEN KÖNNTEN.

DER BEZUG UND DIE BRUSTPOLSTER MÜSSEN STETS ANGEBRACHT SEIN. SIE SIND EIN WICHTIGES SICHERHEITSMERKMAL.

VERWENDEN SIE AUSSCHLIESSLICH VON SILVER CROSS GELIEFERTE/ EMPFOHLENE ERSATZTEILE. VERWENDEN SIE AUSSCHLIESSLICH VON SILVER CROSS ZUGELASSENES ZUBEHÖR.

VERWENDEN SIE DAS PRODUKT NICHT WEITER, WENN EIN TEIL GEBROCHEN ODER GERISSEN IST ODER FEHLT.

NEHMEN SIE KEINE UNERLAUBTEN MODIFIKATIONEN ODER ÄNDERUNGEN AM AUTOSITZ VOR.

LASSEN SIE KEIN UNGESICHERTES GEPÄCK ODER GEGENSTÄNDE AUF DEM HUTABLAGE IM FAHRZEUG ZURÜCK, DA SIE IM FALLE EINES UNFALLS ZU SCHWEREN VERLETZUNGEN DER INSASSEN FÜHREN KÖNNEN.

BEDECKEN SIE DEN SITZ BEI DIREKTER SONNENEINSTRALHUNG. DIE PLASTIK- UND METALLOBERFLÄCHEN WERDEN SEHR HEISS UND KÖNNTEN BRENNEN. DER AUTOSITZBEZUG KANN AUSSERDEM AUSBLEICHEN.

HALTEN SIE DAS KIND BEIM EINSTELLEN BEWEGLICHER TEILE FERN.

TRANSPORTIEREN SIE MIT DIESEM KINDERRÜCKHALTESYSTEM NICHT MEHR ALS EIN KIND.

DER STOFFBEZUG IST EIN WESENTLICHER BESTANDTEIL DES KINDERRÜCKHALTESYSTEMS. ER DARF OHNE VORHERIGE GENEHMIGUNG DES HERSTELLERS NICHT DURCH EINEN ANDEREN BEZUG ERSETZT WERDEN.

SIE TRAGEN DIE VERANTWORTUNG FÜR DIE SICHERHEIT IHRES KINDES.

HALTEN SIE DAS KINDERRÜCKHALTESYSTEM FERN VON KORROSIVEN FLÜSSIGKEITEN, FARBEN ODER LÖSUNGSMITTELN FERN, DIE DAS PRODUKT BESCHÄDIGEN KÖNNTEN.

HALTEN SIE DIE BABYSCHALE BEIM EINSTELLEN IMMER FEST.

PFLEGE UND WARTUNG

Mit milder Handseife und warmem Wasser reinigen. Verwenden Sie keine Reinigungsmittel, Lösungsmittel oder starke Seifen. Sie können das Gehäuse oder den Gurt der Babyschale beschädigen. Teile des Gehäuses oder des Gurtsystems der Babyschale dürfen nicht entfernt, ausgebaut oder verändert werden. Teile des Gehäuses oder des Gurtsystems der Babyschale dürfen nicht geölt oder geschmiert werden.

Staub und Schmutz in beweglichen Teilen können mit klarem Wasser abgespült werden. Nicht durchnässen lassen oder in Wasser tauchen.

STOFFE

1. Der Sitzbezug ist leicht abnehmbar und sollte im Schonwaschgang bei 30 Grad mit einem milden Reinigungsmittel gewaschen werden.
2. Nehmen Sie vor dem Waschen alle abnehmbaren inneren Kunststoff-/ Schaumstoffteile aus dem Inneren der Stoffe heraus.
3. Nicht bügeln, chemisch reinigen, im Wäschetrockner trocknen oder die Bezüge auswingen.
4. Keine Lösungsmittel, ätzende oder scheuernde Reinigungsmittel verwenden.
5. Liegend und ohne direkte Hitze oder Sonneneinstrahlung trocknen.
6. Wenn die Sitzbezüge ausgetauscht werden müssen, verwenden Sie nur zertifizierte Teile. Sie sind die einzigen, die garantiert sicherheitsgeprüft und für diesen Sitz entworfen wurden.

DER STOFFBEZUG IST EIN WESENTLICHER BESTANDTEIL DES KINDERRÜCKHALTESYSTEMS. ER DARF OHNE VORHERIGE GENEHMIGUNG DES HERSTELLERS NICHT DURCH EINEN ANDEREN BEZUG ERSETZT WERDEN.

VIKTIGT: SPARA DESSA ANVISNINGAR FÖR FRAMTIDA BRUK

SÄKERHETSMEDELANDEN

Obs! Detta är ett i-Size förstärkt barnsäkerhetssystem. Den har godkänts enligt FN:s förordning nr 129 för användning av i-Size-kompatibla sittplatser enligt biltillverkarnas anvisningar i fordonets instruktionshandbok. Om du är tveksam kan du kontakta tillverkaren av detta barnsäkerhetssystem eller återförsäljaren.

Detta i-Size barnsäkerhetssystem passar inte alla fordon. För råd om det här systemets lämplighet, se fordonets tillbehörslista innan du köper systemet och kontrollera att märket, modellen och årgången för din bil är lämplig. Klicka på webbplatsens länk nedan för den senaste fordonslistan: www.silvercrossbaby.com/customer-service/instruction-manuals

VARNING:

PRODUKTEN ÄR LÄMPLIG FRÅN FÖDSEL TILL 13 KG.

PRODUKTEN PASSAR BARN MED LÄNGD FRÅN 40 CM TILL 85 CM.

VARJE GÅNG DU ANVÄNDER BILEN SKA DU KONTROLLERA ATT INGEN DEL AV SÄKERHETSBJÄLTET ELLER BILBARNSTOLEN KAN SNURRAS TILL ELLER FASTNA I ETT FÖRFLYTTNINGSBART BILSÄTE ELLER I EN BILDÖRR.

LÄMNA ALDRIG BARNET UTAN UPSIKT I BABYSKYDDET.

KONTROLLERA ATT ALLA LÅSANORDNINGAR ÄR AKTIVERADE FÖRE ANVÄNDNING OCH ATT ALLA REMMAR OCH SELAR SITTER ORDENTLIGT FAST UTAN ATT HA SNURRATS TILL.

LÅT INTE BARNET LEKA MED PRODUKTEN.

PLACERA ALLTID BABYSKYDDET PÅ EN JÄMN GOLVYTA OCH MED HÅNDTAGET I STABILT LÅGE NÄR DU SÄTTER I ELLER TAR UR BARNET. (SE 6.1 OCH 8.1)

ANVÄND INTE PÅ EN PASSAGERARPLATS MED AKTIVERAD FRONTAL KROCKKUDDE. (SE 9.1 OCH 13.1)

ANVÄND MEDFÖLJANDE ISOFIX PLASTLEDARE VID BEHOV. SILVER CROSS ANSVARAR INTE FÖR SKADOR ELLER MÄRKEN PÅ BILENS SÄTESTYG. (SE 9.2)

PLACERA INTE DET FRÄMRE STÖDBENET PÅ NÅGON UPPHÖJD FÖRVARINGSDEL PÅ GOLVET. DET FRÄMRE STÖDBENET MÅSTE HA STADIG

OCH SÄKER KONTAKT MED FORDONETS GOLV. (SE 9.9 - 9.11)

BABYSKYDDET MÅSTE ALLTID VARA BAKÄTVA NT. (SE 13.9)

SPÄNN ALDRIG FAST BABYSKYDDET MED ETT 2-PUNKTS MAGBJÄLT.

PLACERA INTE BABYSKYDDET ALLTFÖR UPPRÄTT. (SE 13.11 OCH 13.12)

BARNSÄKERHETSSYSTEMET SKA ERSÄTTAS EFTER EN OLYCKA, ÄVEN OM DET INTE FINNS NÅGRA SYNLIGA TECKEN PÅ SKADOR. PRODUKTEN KAN HA OSYNLIGA, INTERNA SKADOR SOM KAN ÄVENTYRA BARNETS SÄKERHET.

ÖVERDRAGET OCH BRÖSTKUDDARNA SKA ALLTID VARA KVAR PÅ STOLEN. DE HAR EN VIKTIG SÄKERHETSFUNCTION.

ANVÄND ENDAST RESERVDELAR TILLVERKADE ELLER REKOMMENDERADE AV SILVER CROSS. ANVÄND INTE TILLBEHÖR SOM INTE ÄR GODKÄNDA AV SILVER CROSS.

ANVÄND INTE PRODUKTEN OM NÅGON DEL ÄR TRASIG, SKADAD ELLER SAKNAS.

UTFÖR INTE NÅGRA ICKE-AUKTORISERADE ÄNDRINGAR AV BILBARNSTOLEN.

LÄMNA INTE LÖST BAGAGE ELLER FÖREMÅL PÅ HATTHYLLAN I BILEN. I HÄNDELSE AV EN OLYCKA KAN DE ORSAKA ALLVARLIGA PASSAGERARSKADOR.

TÄCK ÖVER STOLEN OM DEN LÄMNAS I DIREKT SOLLJUS. PLAST OCH METALLYTOR BLIR MYCKET HETA OCH KAN BRÄNNAS. BILSTOLSKLÄDSELN KAN OCKSÅ BLEKNA.

BARNET SKA HÅLLAS PÅ AVSTÅND FRÅN RÖRLIGA DELAR NÄR JUSTERINGAR UTFÖRS.

HA ALDRIG MER ÄN ETT BARN I DETTA BARNSÄKERHETSSYSTEM.

TYGÖVERDRAGET ÄR EN VIKTIG DEL AV BARNSÄKERHETSSYSTEMET. DET FÅR INTE BYTAS UT TILL ETT ANNAT ÖVERDRAG SOM INTE FÖRST HAR GODKÄNTS AV TILLVERKAREN.

BARNETS SÄKERHET ÄR DITT ANSVAR.

FÖRVARA BARNSÄKERHETSSYSTEMET PÅ AVSTÅND FRÅN FRÅTANDE VÄTSKOR, MÅLARFÄRG ELLER LÖSNINGSMEDEL SOM KAN SKADA PRODUKTEN.

HÅLL ALLTID I BABYSKYDDET NÄR DU GÖR JUSTERINGAR.

SKÖTSEL OCH UNDERHÅLL

Torka rent med mild handtvål och varmt vatten. Du ska aldrig använda tvättmedel, lösningsmedel eller starka tvålar. Det kan försvaga babyskyddets stomme eller sele. Du ska inte ta bort, montera isär eller ändra någon del av babyskyddets stomme eller selsystem. Du ska inte olja in eller smörja någon del av babyskyddets stomme eller selsystem.

Smuts och damm som fastnat i rörliga delar kan sköljas bort med rent vatten. Blötlägg inte och sänk inte ner i vatten.

TYGER

1. Det är lätt att ta bort överdraget och det kan tvättas med ett skonsamt tvättprogram i 30 grader och ett mild tvättmedel.
2. Avlägsna alla borttagbara inre plast/skumdelar från tygets insida före tvätt.
3. Du får inte pressa, stryka, kemtvätta, torktumla eller krama ur överdraget.
4. Använd inte lösningsmedel, frätande eller slipande rengöringsmaterial.
5. Torka plant, bort från direkt värme och solljus.
6. Om sätets överdrag måste bytas ut får endast certifierade delar användas. De är de enda som är garanterade att ha säkerhetstestats och som är utformade till att passa stolen.

TYGÖVERDRAGET ÄR EN VIKTIG DEL AV BARNSÄKERHETSSYSTEMET. DET FÅR INTE BYTAS UT TILL ETT ANNAT ÖVERDRAG SOM INTE FÖRST HAR GODKÄNTS AV TILLVERKAREN.

TÄRKEÄ: SÄILYÄ NÄMÄ OHJEET MYÖHEMPÄÄ KÄYTTÖÄ VARTEN

TURVALIJSUUTEEN LIITYVIÄ HUOMAUTUKSIA

Huomautus: Tämä on i-kokoluokan parannettu lasten turvajärjestelmä. Se on hyväksytty YK:n säännön nro 129 vaatimusten mukaisesti käytettäväksi ajoneuvon valmistajan käsikirjassa ilmoitetuissa i-kokoluokan kanssa yhteensopivissa istuma-asennoissa. Jos sinulla on kysyttävää, käännä joko parannetun lasten turvajärjestelmän valmistajan tai jälleenmyyjän puoleen.

Tämä i-kokoluokan lasten turvajärjestelmä ei sovi kaikkiin ajoneuvoihin. Jos tarvitset tietoa tämän turvajärjestelmän sopivuudesta ajoneuvoosi, katso ajoneuvotyyppi luettelosta, sopiiko järjestelmä käytettäväksi ajoneuvosi merkin, mallin ja vuosimallin kanssa. Viimeisin ajoneuvotyyppi luettelo löytyy seuraavasta linkistä: www.silvercrossbaby.com/customer-service/instruction-manuals

VAROITUS:

TÄMÄ TUOTE SOPII SYNTYMÄSTÄ 13 PAINOKILOON ASTI.

TÄMÄ TUOTE SOPII 40 CM:N – 85 CM:N PITUISELLE LAPSELLE.

VARMISTA AJONEUVON PÄIVITÄISESSÄ KÄYTTÖSSÄ, ETTEIVÄT TURVAJÄRJESTELMÄN TAI TURVAISTUIMEN OSAT PÄÄSE KIERTYMÄÄN EIVÄTKÄ JÄÄMÄÄN LIIKKUVAN ISTUIMEN TAI AJONEUVON OVEN VÄLIIN.

LASTA EI SAA MILLOINKAAN JÄTTÄÄ TURVAKAUKALOOON VARTIOIMATTA.

VARMISTA ENNEN KÄYTTÖÄ, ETTÄ KAIKKI LUKITUSVÄLINEET OVAT LUKITTUINA JA ETTÄ KAIKKI HIHNAT JA VALJAAT OVAT NAPAKASTI KIINNI EIVÄTKÄ NE OLE PÄÄSSEET KIERTYMÄÄN.

ÄLÄ ANNA LAPSEN LEIKKIÄ TÄLLÄ TUOTTEELLA.

LAITTAESSASI TAI POISTAESSASI LASTA TURVAKAUKALOSTA ASETA TURVAKAUKALO AINA TASAISELLE LATTIAPINNALLE SITEN, ETTÄ KANTOKAHVA ON VAKAASSA ASENNOSSA. (KS. 6.1 JA 8.1)

EI SAA KÄYTTÄÄ AKTIVOIDULLA ETUTURVATYNYNYLLÄ VARUSTETULLA ISTUIMELLA. (KS. 9.1 JA 13.1)

KÄYTÄ TARVITTAESSA MUOVISIA ISOFIX-KIINNITYSOHJAIMIA. SILVER CROSS EI OLE VASTUUSSA AJONEUVON ISTUIMEN VERHOILUUN AIHEUTUVISTA VAURIOISTA TAI JÄLJISTÄ. (KS. 9.2)

ETUTUKIJALCAA EI SAA ASETTAA LATTIASÄILYTYSLOKERON KANNEN PÄALLE. ETUTUKIJALAN ON OLTAVA TUKEVASTI AJONEUVON LATTIAA VASTEN.

(KS. 9.9–9.11)

TURVAKAUKALO ON AINA ASENNETTAVA SELKÄ MENOSUUNTAAN. (KS. 13.9)

TURVAKAUKALOA EI SAA MILLOINKAAN KIINNITTÄÄ. KAKSIPISTELANTIOVYÖLLÄ.

TURVAKAUKALOA EI SAA ASETTAA LIIAN PYSTYSUORAAN ASENTOON.

(KS. 13.11 JA 13.12)

LASTEN TURVAJÄRJESTELMÄ TÄYTYY VAIHTAA ONNETTOMUUDEN JÄLKEEN, VAIKKA SIINÄ EI OLISIKAAN NÄKYVIÄ VAURIOITA. TUOTTEESEEN ON VOINUT AIHEUTUA NÄKYMÄTTÖMIÄ SISÄISIÄ VAURIOITA, JOTKA VOIVAT VAARANTAA LAPSEN TURVALLISUUDEN.

PÄÄLLYKSEN JA RINTAPEHMUSTEIDEN ON OLTAVA AINA PAIKOILLAAN. NE OVAT TÄRKEITÄ TURVALLISUUSOMINAISUUKSIA. KÄYTÄ AINOASTAAN SILVER CROSSIN TOIMITTAMIA/ SUOSITTELEMIA VARAOSIA. LISÄVARUSTEITA, JOITA SILVER CROSS EI OLE HYVÄKSYNYT, EI TULE KÄYTTÄÄ.

EI SAA KÄYTTÄÄ, JOS JOKIN OSA ON RIKKI, REPEUTYNYT TAI PUUTTUU.

LASTEN TURVAISTUIIMEEN EI SAA TEHDÄ LUVATTOMIA MUUTOKSIA.

AJONEUVON HATTUHYLLYLLE EI SAA SIIJOITTA MATKATAVAROITA TAI ESINEITÄ, JOTKA EIVÄT OLE KIINNITETTYINÄ, SILLÄ ONNETTOMUUSTILANTEESSA NE VOIVAT AIHEUTTAA MATKUSTA JILLE VAKAVIA VAMMOJA.

PEITÄ ISTUIN, JOS SE JÄTETÄN SUORAAN AURINGONVALOON. SEN MUOVISET JA METALLISET PINNAT KUUMENEVÄT JA SAATTAVAT POLTTAA. MYÖS TURVAISTUIIMEN PÄÄLLYS VOI HAALISTUA.

LAPSEN PITÄÄ OLLA LOITOLLA LIIKKUVISTA OSISTA SÄÄTÖJÄ TEHTÄESSÄ.

TÄSSÄ LASTEN TURVAJÄRJESTELMÄSSÄ EI SAA KULJETTAA USEAMPAA KUIN YHTÄ LASTA.

KANGASPÄÄLLYS ON OLENNAINEN OSA LASTEN TURVAJÄRJESTELMÄÄ. SITÄ EI SAA VAIHTAA ERILAISEEN PÄÄLLYKSEEN ILMAN VALMISTAJAN ENNALTA ANTAMAA LUPAA.

LAPSESI TURVALLISUUS ON SINUN VASTUULLASI.

PIDÄ LAPSEN TURVAJÄRJESTELMÄ KAUKANA SYÖVYTTÄVISTÄ NESTEISTÄ, MAALEISTA TAI LIUOTTIMISTA, JOTKA VOIVAT VAHINGOITTAA TUOTETTA.

PIDÄ TURVAKAUKALOSTA KIINNI AINA KÄSITELLESSÄSI SITÄ.

HUOLTO JA KUNNOSSAPITO

Pyöhi puhtaaksi miedolla käsisäippualla ja lämpimällä vedellä. Puhdistusaineiden, liuottimien ja voimakkaiden saippuoiden käyttäminen on kielletty. Ne voivat heikentää turvakaukalon kuorta tai valjaita. Turvakaukalon rungon tai turvavaljaiden osia ei saa irrottaa tai muunnella eikä purkaa. Turvakaukalon rungon tai turvavaljasarjelmän osia ei saa öljytä eikä voidella.

Liikkumismekanismeissa olevan lian ja pölyn voi huuhdella pois puhtaalla vedellä. Ei saa liottaa eikä upottaa veteen.

KANKAAT

1. Istuimen päällyys on helppo irrottaa ja se tulee pestä miedolla puhdistusaineella hienopesussa 30 asteessa.
2. Poista kaikki kankaiden sisällä olevat irotettavat muovivaahdonmuoviosat ennen pesua.
3. Päälyksiä ei saa prässätä, silittää, kuivapestä, rumpukuivata eikä vääntää.
4. Liuottimien ja syövyttävien tai hankaavien puhdistusarvikkeiden käyttö on kielletty.
5. Anna kuivua vaakatasossa poissa suorasta lämmöstä ja auringonvalosta.
6. Jos istuimen päällykset on vaihdettava, käytä ainoastaan sertifioituja osia. Vain niiden turvallisuus on taatusti testattu ja ne on suunniteltu sopiviksi tähän istuimeen.

KANGASPÄÄLLYS ON OLENNAINEN OSA LASTEN TURVAJÄRJESTELMÄÄ. SITÄ EI SAA VAIHTAA ERILAISEEN PÄÄLLYKSEEN ILMAN VALMISTAJAN ENNALTA ANTAMAA LUPAA.

ВАЖНО: СОХРАНИТЕ НАСТОЯЩУЮ ИНСТРУКЦИЮ ДЛЯ ИСПОЛЬЗОВАНИЯ В БУДУЩЕМ.

ПРИМЕЧАНИЯ ПО БЕЗОПАСНОСТИ

Примечание. Это усовершенствованная детская удерживающая система, соответствующая стандарту i-Size. Она одобрена в соответствии с Регламентом № 129 ООН для использования на сиденьях автомобиля, соответствующих стандарту i-Size, как указано производителями автомобилей в руководстве пользователя. В случае сомнений проконсультируйтесь с производителем или с продавцом усовершенствованной детской удерживающей системы.

Эта детская удерживающая система, соответствующая стандарту i-Size, подходит не для всех автомобилей. Прежде чем приобретать ее, ознакомьтесь с перечнем одобренных автомобилей и убедитесь в том, что марка, модель и год выпуска вашего автомобиля являются подходящими. Для получения новейшей версии списка одобренных автомобилей перейдите по ссылке ниже: www.silvercrossbaby.com/customer-service/instruction-manuals.

ВНИМАНИЕ!

данное изделие подходит для детей с рождения и до того, как их вес достигнет 13 кг.

данное изделие подходит для детей, рост которых составляет от 40 до 85 см.

во время повседневного использования автомобиля следите, чтобы

никакие части ремня безопасности автомобиля или автолюльки не переключивались и не защемлялись при перемещении сиденья или закрывании двери автомобиля.

ни в коем случае не оставляйте ребенка без присмотра в автолюлке.

прежде чем использовать изделие, убедитесь в том, что задействованы все фиксаторы и все лямки натянуты и не перекручены.

не позволяйте ребенку играть с изделием.

при посадке ребенка в автолюльку или его извлечении из нее обязательно поставьте автолюльку на горизонтальную поверхность пола и переведите ручку в устойчивое положение.

(см. пп. 6.1 и 8.1)

не используйте на пассажирском сиденье, оснащенном подключенной передней подушкой безопасности.

(см. пп. 9.1 и 13.1)

при необходимости используйте предусмотренные пластиковые направляющие ISOFIX. компания silver cross не несет ответственности за повреждение или загрязнение обивки сиденья автомобиля.

(см. пп. 9.2)

не ставьте переднюю опорную стойку на крышку отсека для хранения в полу. передняя опорная стойка должна иметь полный и надежный контакт с полом автомобиля.

(см. пп. 9.9–9.11)

автолюльку всегда следует устанавливать в положении, обращенном назад.

(см. п. 13.9)

ни в коем случае не закрепляйте автолюльку с помощью 2-точечного поясного ремня безопасности автомобиля.

не располагайте автолюльку в положении, близком к вертикальному.

(см. пп. 13.11 и 13.12)

детскую удерживающую систему следует заменить после аварии, даже при отсутствии каких-либо видимых повреждений.

изделие может иметь невидимые внутренние повреждения, которые могут поставить под угрозу безопасность ребенка.

чехол и нагрудные накладки должны всегда находиться на месте. они выполняют важную функцию безопасности.

следует использовать только запасные части, произведенные/рекомендованные компанией silver cross. используйте только принадлежности, одобренные компанией silver cross.

в случае поломки, деформации или отсутствия отдельных компонентов пользоваться изделием запрещается.

не вносите несанкционированные изменения в детское автокресло.

не оставляйте незакрепленный багаж или иные предметы на вещевой полке автомобиля, потому что в случае аварии они могут причинить серьезные травмы пассажирам.

накройте кресло, если оставляете его под прямыми солнечными лучами. пластиковые и металлические поверхности сильно

НАГРЕВАЮТСЯ И МОГУТ СТАТЬ ПРИЧИНОЙ ОЖОГА. КРОМЕ ТОГО, ОБИВКА КРЕСЛА МОЖЕТ ВЫЦВЕСТИ.

РЕГУЛИРУЯ ПОЛОЖЕНИЕ КОМПОНЕНТОВ, СЛЕДИТЕ ЗА ТЕМ, ЧТОБЫ РЕБЕНОК НЕ ПРИБЛИЖАЛСЯ К ДВИЖУЩИМСЯ ЧАСТЯМ.

ПЕРЕВОЗИТЕ ТОЛЬКО ОДНОГО РЕБЕНКА В ЭТОЙ ДЕТСКОЙ УДЕРЖИВАЮЩЕЙ СИСТЕМЕ.

ТКАНЕВЫЙ ЧЕХОЛ ЯВЛЯЕТСЯ ВАЖНОЙ ЧАСТЬЮ ДЕТСКОЙ УДЕРЖИВАЮЩЕЙ СИСТЕМЫ. ЕГО НЕ СЛЕДУЕТ ЗАМЕНЯТЬ ДРУГИМ ЧЕХЛОМ БЕЗ ПРЕДВАРИТЕЛЬНОГО РАЗРЕШЕНИЯ ПРОИЗВОДИТЕЛЯ.

ВЫ НЕСЕТЕ ОТВЕТСТВЕННОСТЬ ЗА БЕЗОПАСНОСТЬ СВОЕГО РЕБЕНКА.

БЕРЕГИТЕ ДЕТСКУЮ УДЕРЖИВАЮЩЮЮ

СИСТЕМУ ОТ ВОЗДЕЙСТВИЯ АГРЕССИВНЫХ ЖИДКОСТЕЙ, КРАСОК ИЛИ РАСТВОРИТЕЛЕЙ, КОТОРЫЕ МОГУТ ПОВРЕДИТЬ ИЗДЕЛИЕ.

ВСЕГДА ПРИДЕРЖИВАЙТЕ АВТОЛЮЛЬКУ ВО ВРЕМЯ РЕГУЛИРОВКИ.

УХОД И ОБСЛУЖИВАНИЕ

Протрите, используя мягкое мыло для рук и теплую воду. Запрещается использовать моющие средства, растворители или жесткое мыло. Это может ослабить корпус или ремень безопасности вашего детского автокресла. Запрещается снимать и разбирать какую-либо часть корпуса или ремня безопасности детского автокресла или вносить в них изменения. Запрещается смазывать какую-либо часть корпуса или ремня безопасности детского автокресла.

Грязь и пыль, присутствующие в движущихся механизмах, можно смыть чистой водой. Не замачивайте изделие и не погружайте его в воду.

ТКАНЬ

1. Чехол автокресла легко снимается, и его следует стирать в режиме деликатной стирки при температуре 30 градусов, используя мягкое моющее средство.
2. Снимите все съемные внутренние пластиковые/пенопластовые элементы с внутренней стороны тканевой части, прежде чем стирать ее.
3. Не гладьте, не подвергайте химической чистке, не сушите в барабане и не выжимайте чехлы.
4. Не используйте растворители, щелочь или абразивные чистящие материалы.
5. Сушите в расправленном виде в стороне от источников тепла и прямых солнечных лучей.

6. Если необходимо заменить чехлы автолюльки, используйте только сертифицированные компоненты. Только они гарантированно прошли испытания на безопасность и подходят для этой автолюльки.

ТКАНЕВЫЙ ЧЕХОЛ ЯВЛЯЕТСЯ ВАЖНОЙ ЧАСТЬЮ ДЕТСКОЙ УДЕРЖИВАЮЩЕЙ СИСТЕМЫ. ЕГО НЕ СЛЕДУЕТ ЗАМЕНЯТЬ ДРУГИМ ЧЕХЛОМ БЕЗ ПРЕДВАРИТЕЛЬНОГО РАЗРЕШЕНИЯ ПРОИЗВОДИТЕЛЯ.

重要提示：请保存好此说明书以备将来参考使用

安全事项

注意事项：这是一个i尺寸增强型儿童约束装置。根据联合国第129号法规，本产品已经核准，适用于车辆制造商在车辆用户手册中指出的i尺寸兼容车辆座椅位置。如有任何疑问，请联系增强型儿童约束装置的生产商或零售商。

这种i尺寸儿童约束装置并非适用于所有车辆。欲了解此装置是否与汽车相匹配，请查阅适用汽车列表，然后再购买该装置，并确认您汽车的品牌、型号及年份适用此产品。请点击以下网站链接查看最新的适用车辆列表：www.silvercrossbaby.com/customer-service/instruction-manuals

警告：

此产品适合新生儿至13KG重的孩童。

此产品适用于身高40CM至85CM的孩童。

在车辆的日常使用中，应确保座椅安全带或儿童座椅的任何部件均不会被移动的座椅或车辆的车门扭绞或困住。

请勿让您的孩童独自在婴儿提篮中无人看管。

使用推车前请确保所有锁定装置均处于锁定状态，所有安全带均已系紧且没有扭绞在一起。

不可让孩童摆弄本产品。

将孩童放进婴儿提篮或从中抱出时，请谨记将提篮放置于水平面上，并将提手置于稳固位置。

(详见6.1和8.1)

绝不能在前排配有安全气囊的乘客座位上使用。(详见9.1和13.1)

在必要时使用提供的塑料ISOFIX导引器。SILVER CROSS不对汽车座椅内饰的磨损或损坏负责。(详见9.2)

请勿将前端支脚放在地板储藏盒盖上。前端支脚必须完全、牢固地支撑在汽车地板上。

(详见9.9 - 9.11)

婴儿提篮必须面向后方使用。

(详见13.9)

请勿用2点式安全带固定婴儿提篮。

请勿将婴儿提篮过于竖立。

(详见13.11和13.12)

儿童约束装置应在事故发生后更换，即使没有可见的损坏迹象。产品可能发生了不可见的内部损害，可能会损害儿童的安全。

应始终安装好座套和胸垫，它们是重要的安全装置。

应只使用SILVER CROSS提供/推荐的替换部件。不应使用任何未经SILVER CROSS认可的配件。

如有部件损坏、破裂或丢失，请不要使用本产品。

不要对儿童汽车座椅进行未经授权的修改或变动。

请勿在车辆的置物架上放置未安全固定的行李或物品，如遇事故，其可能会导致严重的人员伤害。

阳光直射时，请遮盖座椅。塑料及金属表面会变得很烫，可能会造成灼伤。汽车座椅座套也可能褪色。

在进行调节时，孩子应远离调节中的零件。

此儿童约束装置仅能容纳一名孩童。

织物座套是儿童约束装置的重要组成部分。未经制造商事先授权，不得更换为其他座套。

您需要为您的孩子的安全负责。

儿童约束装置应远离可能损坏产品的腐蚀性液体，油漆或溶剂。在进行调节时，始终扶住婴儿提篮。

保养和维修

用温和的香皂及温水清洗。请勿用洗涤剂、溶剂或强效肥皂清洗。这可能会损坏婴儿提篮外框或安全带的任何部分。请勿在婴儿提篮或安全带的任何部分涂油或润滑油。

可移动部位的污垢、尘土可用清水冲洗。请勿浸泡于水中。

织物

1. 座套易于拆卸，应使用温和的清洁剂在30度水温下缓和洗涤。
2. 在清洗之前，从织物内取出所有可移除的内部塑料/泡沫部件。
3. 请勿熨烫、干洗、滚筒甩干或拧绞座套。
4. 请勿使用溶剂，腐蚀性或研磨性清洁材料。
5. 铺平晾干，请避免直接热源或直晒。
6. 如果需要更换座套，仅可使用经过认证的部件。它们是唯一保证经过安全测试并设计用于此座椅上的部件。

织物座套是儿童约束装置的重要组成部分。未经制造商事先授权，不得更换为其他座套。

重要資訊：請保留這些指引以供將來參考之用

安全注意事項

聲明：此乃 i-大小「已強化兒童束縛設施」。按照聯合國第 129 條規例，它已獲批准用於與 i-大小兼容的汽車座椅位置，如汽車製造商於使用者手冊內所示。如有疑問，請向已強化兒童束縛設施的製造商或零售商查詢。

此 i-大小兒童束縛設施並非所有汽車皆適用。要獲得有關此設施的適合性的建議，請您在購買此設施之前參閱車輛應用表，以確保您的車輛的製造商、型號及製造年份皆為適合。請從以下網站鏈接取得最新的車輛應用表：

www.silvercrossbaby.com/customer-service/instruction-manuals

警告：

此產品適合由出生至體重 13 公斤。

此產品適合身高 40 公分至 85 公分的兒童。

當日常使用汽車時，請確保

安全帶或兒童座椅的任何部分不會變得扭曲或被可移動的座位或車門夾住。

絕不可在無人看管的情況下把您的孩子留在提籃式嬰兒安全座椅內。

在使用前確保所有上鎖裝置已經鎖好，而且所有帶子和保護帶已扣緊及沒有扭曲。

切勿讓您的孩子以此產品作玩具。

把兒童放入或移出時，必須把提籃式嬰兒安全座椅放在平坦的地面上，而且手柄必須是在穩定位置。（請參閱 6.1 及 8.1）

不可在裝有自動彈出的前方氣袋的乘客座椅上使用。（請參閱 9.1 及 13.1）

在需要時，請使用提供的 ISOFIX 定位托。SILVER CROSS 不會就汽車座位套的損壞或斑痕負責。

（請參閱 9.2）

不要將前支撐腳放置在車底儲藏隔的蓋子上。前支撐腳必須與汽車的車體地面完全及穩固地接觸。（請參閱 9.9-9.11）

提籃式嬰兒汽車座椅必須一直面向後面。（請參閱 13.9）

絕不可使用兩點式大腿安全帶安裝提籃式嬰兒安全座椅。

不要把提籃式嬰兒安全座椅擺放得過於垂直。

（請參閱 13.11 及 13.12）

在發生意外後應更換兒童束縛系統，即使它沒有明顯的損壞跡象。產品可能會有看不見的損壞，這可能會影響兒童的安全。

座椅套及胸墊必須任何時間都安裝好，因為它們是重要的安全部件。

只可使用由 SILVER CROSS 提供建議使用的替換部件。不可使用未經 SILVER CROSS 批准的配件。

假如任何部分損毀、破損或缺失，切勿使用嬰兒推車。

不可未經授權更改或改動兒童安全座椅。

不要把未固定好的行李或物件放在汽車內的后置物板上，因為倘若遇到意外，它們可能會令車內乘客嚴重受傷。

如座椅是放置在陽光直接照射之處，請將它覆蓋起，塑膠及金屬表面可能會變得很熱並導致灼傷。汽車安全座椅的椅套亦有可能褪色。

在進行調校時，避免孩子接觸可移動的部件。

切勿用此兒童束縛設施乘載多於一名兒童。

布料座椅套是兒童束縛設施的必需部分。如無製造商明確授權，絕不可使用其他椅套代替。

您孩子的安全是您的責任。

兒童束縛設施必須遠離可能損壞產品的腐蝕性液體、漆油或溶劑。

在進行調校時，一定要扶緊提籃式嬰兒安全座椅。

護理及保養

用溫和的洗手梘及暖水抹淨。您切不可使用洗潔精、溶劑及烈性的梘皂。這會令您的提籃式嬰兒安全座椅的外殼或保護帶變弱。您切不可將提籃式嬰兒安全座椅外殼或保護帶的任何部分移除、拆開或改動。您切不可在提籃式嬰兒安全座椅外殼或保護帶系統的任何部分加上潤滑油。

可以用清水沖走移動裝置內的污垢或塵埃。切勿浸泡或浸入水中。

布料

1. 座椅套可輕易移除，應使用性質溫和的洗衣劑在 30 度水溫的輕柔模式下清洗。
2. 清洗之前，先把所有可拆卸的內部塑料/發泡膠部件從布料內取出。
3. 不可把座椅套壓燙、熨燙、乾洗、滾動烘乾或擰乾。
4. 不可使用溶劑、腐蝕性或磨損性的清潔物料。
5. 平放晾乾，避免直接的熱力和陽光。
6. 倘若座椅套需要更換，只可使用已獲認證的零件。因只有這些零件才獲保證已接受安全測試，並且其設計會適合此座椅。

布料座椅套是兒童束縛設施的必需部分。如無製造商明確授權，絕不可使用其他椅套代替。

الرعاية والصيانة

يجب السماح للتنظيف باستخدام صابون معتدل وماء دافئ. لا يجب استخدام المنظفات أو المذيبات أو الصابون القوي. هذا الأمر من شأنه أن يضعف الغلاف الخارجي لحامل الطفل أو الحزام. لا يجوز أبدًا نزع أو فك أو تغيير أي جزء من الغلاف الخارجي لحامل الطفل أو الحزام. لا يجوز تزييت أو تشحيم أي جزء من الغلاف الخارجي لحامل الرضع أو نظام الحزام الخاص به.

يجوز غسل الأوساخ والأتربة من الأجزاء الميكانيكية المتحركة باستخدام الماء النظيف. لا يجب نقع المنتج أو غمره بالماء.

الإقمشة

١. من الممكن نزع غطاء المقعد بسهولة ويجب غسله على دورة الإقمشة الرقيقة على درجة حرارة ٣٠ درجة باستخدام منظف خفيف.

٢. أخرجي أية أجزاء من البلاستيك/القوم من داخل القماش قبل الغسيل.

٣. لا يجوز ضغط الأغطية، أو كبتها، أو تنظيفها تنظيفًا جافًا، أو تجفيفها داخل المجفف أو عصرها.

٤. لا يجب استخدام المذيبات أو مواد التنظيف الكاوية أو الكاشطة.

٥. يوضع بشكل مسطح حتى يجف بعيدًا عن الحرارة المباشرة وأشعة الشمس.

٦. في حالة الحاجة إلى استبدال أغطية المقعد، ينبغي استخدام الأجزاء المعتمدة فقط. فهي الوحيدة المضمونة من حيث اختيارها وتصميمها بشكل ملائم لهذا المقعد.

الغطاء القماشي هو جزء أساسي من نظام تثبيت الطفل، لا يجوز استبداله بغطاء مختلف من المصنعة. دون الحصول على تفويض مسبق من الشركة المصنعة.

يجب تركيب الغطاء ووسادات الصدر الخفيفة في كل وقت، فهي من سمات السلامة الأساسية.

لا يجوز استخدام سوى قطع الغيار أو الملحقات المعتمدة من **SILVER CROSS** أو التي توصي بها. لا ينبغي استخدام الملحقات غير المعتمدة من **SILVER CROSS**.

لا يجب استخدام المنتج في حالة تعرض أي من أجزاءه للكسر أو التمزق أو الفقد.

لا يجوز إجراء أي تعديلات أو تغييرات غير مصرح بها في مقعد السيارة الخاص بالطفل.

لا تترك أي أمتعة أو أشياء غير مومنة أو مثبته على رف السيارة، ذلك أنها قد تسبب إصابات بالغة لشاغلي السيارة في حالة وقوع حادث.

ينبغي تغطية المقعد في حالة تركة في أشعة الشمس المباشرة. فقد تعرض الأسطح البلاستيكية والمعدنية لسخونة شديدة وقد تحترق. كما أن غطاء مقعد السيارة قد يهت.

ينبغي إبعاد الطفل عن الأجزاء المتحركة أثناء إجراء التعديلات.

لا يجب حمل أكثر من طفل في نظام تثبيت الطفل هذا.

الغطاء القماشي هو جزء أساسي من نظام تثبيت الطفل.

لا يجوز استبداله بغطاء مختلف من دون الحصول على تفويض مسبق من الشركة المصنعة.

سلامة طفلك مسؤوليتك وحك.

ينبغي الحفاظ على نظام تثبيت الطفل بعيدًا عن السوائل التي قد تسبب التآكل، أو الدهانات، أو المذيبات التي من شأنها أن تتلف المنتج.

يجب دومًا الإمساك بحامل الطفل أثناء إجراء التعديلات.

تحذير:

هذا المنتج مناسب للأطفال من سن الولادة وحتى وزن ١٣ كجم.

هذا المنتج للأطفال من ٤٠ سم وحتى ٨٥ سم. أثناء الاستخدام اليومي للسيارة، يرجى التحقق من

عدم لف أو احتشار أي جزء من أجزاء حزام الأمان أو مقعد الأطفال بسبب تحرك المقعد أو في باب السيارة.

لا يجب أبدًا ترك طفلك وحده دون رقابة في حامل الطفل.

يجب التأكد من تعشيق كافة وسائل التثبيت في مكانها قبل الاستخدام ومن إحكام ربط جميع الشرائط والأربطة دون الفوات.

لا ينبغي ترك طفلك يعبت بهذا المنتج.

يوضع حامل الطفل دومًا على أرض مسطحة مع وضع المقبض في الوضعية المستقرة عند وضع الطفل أو نقله. (يرجى مراجعة ١٠٦ و ١٠٨)

لا يستخدم أبدًا مع مقعد الراكب المزود بوسادة هوائية أمامية. (يرجى مراجعة ١٠٩ و ١٠٣)

استخدمى أجزاء نظام تثبيت مقعد الأطفال ISOFIX البلاستيكية التوجيهية عند اللزوم. لا تتحمل **SILVER CROSS** أية مسؤولية عن أي تلف أو علامات في التجديد الخاص بمقعد السيارة. (SEE ٩٠٢)

لا يجب وضع داعم السائقين الأمامي على غطاء وحدة التخزين الأرضية. يجب أن يكون داعم السائقين الأمامي ملائمًا بشكل تام وقوي مع أرض السيارة. (يرجى مراجعة ٩٠٩ و ٩١١)

يجب أن يكون مقعد السيارة مواجهًا للخلف دومًا. (يرجى مراجعة ١٣٠٩)

لا يجوز أبدًا تركيب مقعد أطفال مع حزام أمان لو نقطتي تثبيت فقط.

لا يجوز وضع حامل الأطفال قائمًا للغاية.

يجب استبدال نظام تثبيت الطفل بعد الحوادث، أو في حالة وجود أية علامات ظاهرة على التلف. قد يحتوي المنتج على أي تلفيات داخلية غير مرئية من شأنها أن تؤثر على سلامة الطفل.

هام: يرجى الاحتفاظ بهذه التعليمات للرجوع إليها في المستقبل

ملاحظات السلامة

إشعار: i-Size هو نظام معزز لتثبيت الأطفال. معتمد بموجب لوائح الأمم المتحدة رقم ١٢٩ للاستخدام في وضعيات جلوس السيارة التي تتوافق مع i-Size كما هو موضح من قبل مصنعي السيارات في دليل مستخدم السيارة.

إذا ما ساورك أي شك، يمكنك استشارة إما الشركة المصنعة لنظام تثبيت الطفل المعزز أو بائع التجزئة.

نظام تثبيت الطفل i-Size غير مناسب لكافة السيارات. للتعرف على مدى ملائمة هذا النظام لسيارتك، يرجى الرجوع إلى قائمة السيارات الملائمة قبل شراء النظام والتحقق من ملائمة الصنع، والموديل والعلامة الخاص بالسيارة. يرجى اتباع رابط الموقع التالي للتعرف على آخر نموذج لتطبيق السيارات:

silvercrossbaby.com/customer-service/instruction-manuals

Silver Cross®

EST.
1877

Dream

Car Seat Cover Removal

Silver Cross
THE BEST START IN LIFE

1

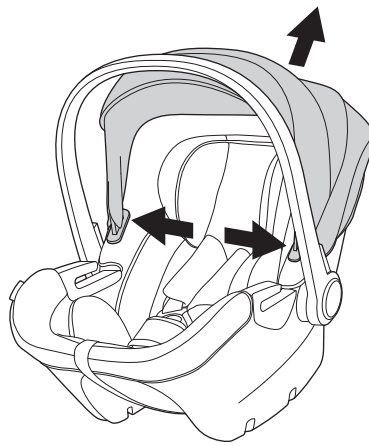

Remove the canopy by pressing the inner buttons at the side and lift off. Remove the insert and raise the headrest to the top position.

2

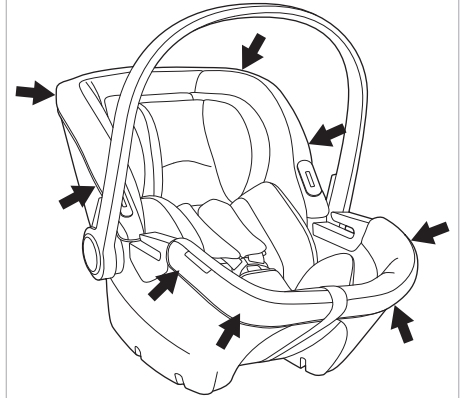

Undo the 4 poppers on the front of the shell and the 4 at the rear of the shell. The chest pads can be removed by undoing the 2 poppers on each piece.

3

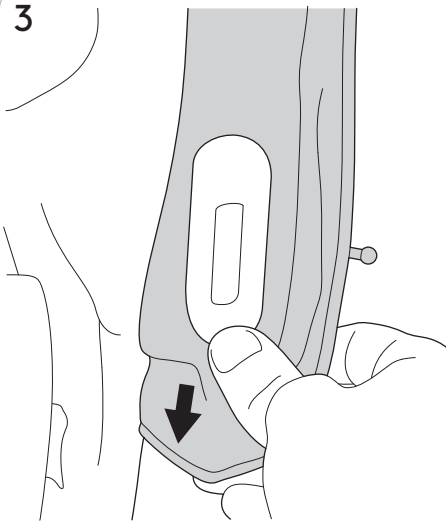

Pull the cover down and off the canopy attachment points on both sides of the cover.

4

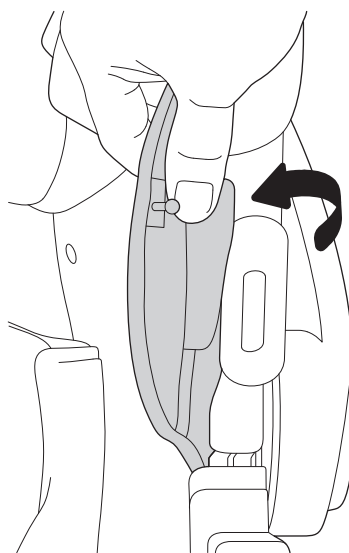

Fold the cover over the top of the canopy attachment points.

5

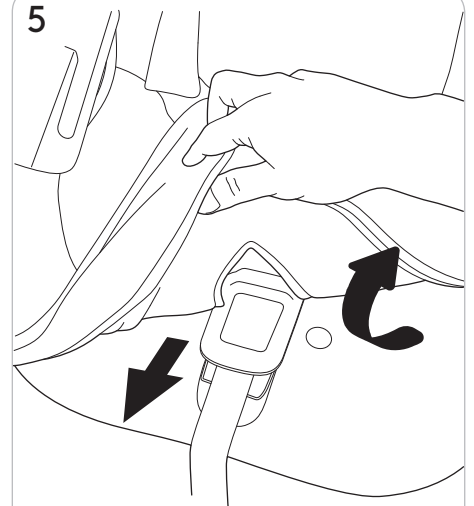

Pull the cover forwards directly in front of the harness adjustment button and lift over.

6

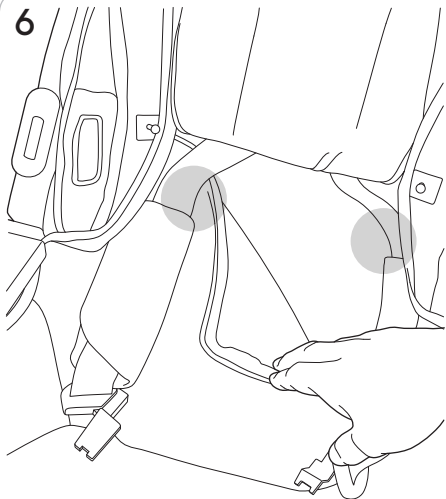

Undo the 2 poppers on the backrest and lift the cover up and over the headrest.

7

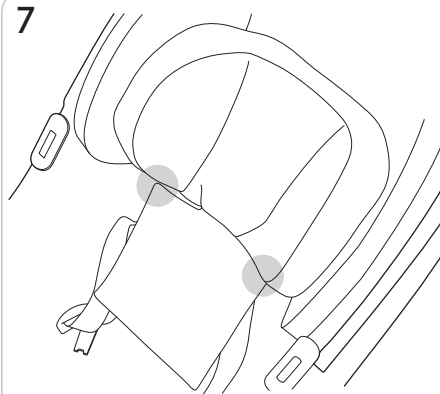

Undo the poppers on the inner section of the headrest. Pull the lower section down and upwards until it comes loose from the plastic backrest. Then lift upwards to remove the cover.

Washing the car seat cover

The car seat cover can be washed on a delicate cycle at 30 degrees using a mild detergent.

IMPORTANT: Take out all removable internal foam parts from inside the insert before washing.