

Silver Cross®

DISCOVER

i-Size Booster Seat



**IMPORTANT – READ THE INSTRUCTIONS CAREFULLY
BEFORE USE AND KEEP FOR FUTURE REFERENCE**

100 - 150cm / Approx 3 to 12 years of age

SUITABLE FOR SEAT BELT ONLY OR SEAT BELT PLUS ISOFIX FITTING

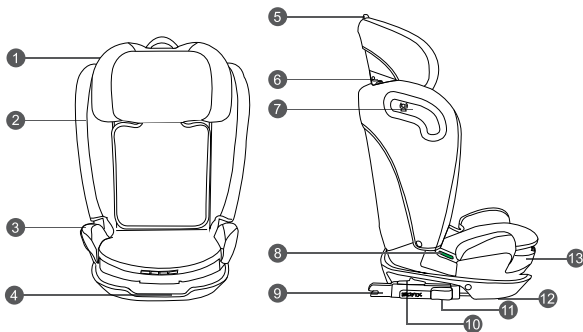

UK

Parts checklist:

1. Headrest
2. Side Wings
3. Armrest
4. Base
5. Adjustment Lever
6. Diagonal Belt Guide
7. Side Protection System (SPS)
8. Seat belt lap section guide
9. ISOFIX connector arms
10. ISOFIX adjustment button
11. Instruction manual Storage (Under base)

FRA

Liste des pièces :

1. Appui-tête
2. Ailes latérales
3. Accoudoir
4. Base
5. Levier de réglage de l'appui-tête
6. Guide de ceinture diagonale
7. Panneau de protection latéral (SPS)
8. Guide de la partie ventrale de la ceinture de sécurité
9. Bras de fixation ISOFIX
10. Levier de réglage ISOFIX
11. Rangement du mode d'emploi (sous la base)

SPA

Lista de verificación de las piezas:

1. Reposacabezas
2. Alas laterales
3. Reposabrazos
4. Base
5. Palanca de ajuste del reposacabezas
6. Guía del cinturón diagonal
7. Panel de protección lateral (SPS)
8. Guía del cinturón de la sección del regazo
9. Brazos conectores ISOFIX
10. Palanca de ajuste ISOFIX
11. Almacenamiento de manual de instrucciones (debajo de la base)
12. Guías de plástico ISOFIX
13. Protector del almacenamiento ISOFIX

DEU

Teile-Checkliste:

1. Kopfstütze
2. Seitenflügel
3. Armlehne
4. Basisstation
5. Kopfstütze Verstellhebel
6. Diagonale Gurtführung
7. Seitenschutzschalteil (SPS)
8. Führung des Beckengurtes
9. ISOFIX-Verbindungsstücke
10. ISOFIX-Verstellhebel
11. Bedienungsanleitung Staufach (unter Basisstation)

FIN

Osaluettelo:

1. Päätuki
2. Sivusuojat
3. Käsinjoja
4. Istuimen pohja
5. Päätuen säätövipu
6. Olkaväyön ohjain
7. Sivusuojapaneeli (SPS)
8. Turvavyön lantio-osan ohjain
9. ISOFIX-kiinnitysvarret
10. ISOFIX-säätövipu
11. Käyttöohjeen säilytystila (pohjan alla)

ITA

Elenco di controllo delle parti:

1. Poggiatesta
2. Ali laterali
3. Bracciolo
4. Base
5. Leva di regolazione del poggiatesta
6. Guida diagonale per cintura di sicurezza
7. Pannello di protezione laterale (SPS)
8. Guida della sezione addominale della cintura di sicurezza
9. Braccia del connettore ISOFIX
10. Leva di regolazione ISOFIX
11. Vano porta manuale delle istruzioni (sotto la base)
12. Guide ISOFIX in plastica
13. Protezione per la conservazione ISOFIX

SWE

Checklista för delar:

1. Huvudstöd
2. Sidovingar
3. Armstöd
4. Bas
5. Huvudskyddets justeringsppak
6. Ledare för diagonalt bälte
7. Sidoskyddspanel (SPS)
8. Ledare för sätets magbälte
9. ISOFIX snabbfästen
10. ISOFIX justeringsppak
11. Förvaring av bruksanvisning (under basen)

RUS

Перечень компонентов:

1. Подголовник
2. Боковые крылья
3. Подлокотник
4. Основание
5. Рычаг регулировки подголовника
6. Направляющая для диагональной части ремня безопасности автомобиля
7. Панель боковой защиты (SPS)
8. Направляющие для поясной части ремня безопасности автомобиля
9. Кронштейны ISOFIX
10. Рычаг регулировки системы ISOFIX
11. Место хранения руководства (под основанием)

ZH-S

部件清單:

1. 頭部靠枕
2. 側翼
3. 扶手
4. 底座
5. 頭部靠枕調節杆
6. 肩部安全帶導引器
7. 側面保護系統 (SPS)
8. 座椅腰部安全帶導引器
9. ISOFIX 接嘴
10. ISOFIX 調整杆
11. 使用說明書存放處 (底座下方)

ZH-T

部件核對表:

1. 頭枕
2. 側翼
3. 扶手
4. 底座
5. 頭枕調校桿
6. 斜帶導引托
7. 側面保護系統 (SPS)
8. 安全帶大腿帶部分的導引托
9. ISOFIX 連接臂桿
10. ISOFIX 調校按鈕
11. 指印手冊儲存隔層 (在底座下)

1.1

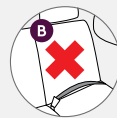
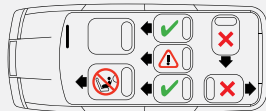

1.2

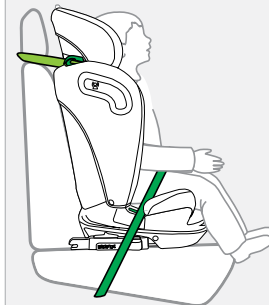

2.1

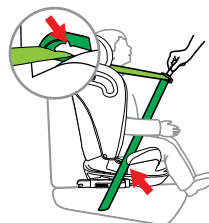

CLICK

2.2



3.1

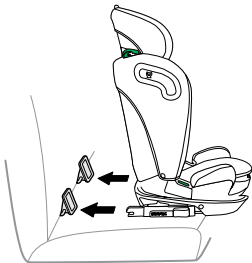

3.2

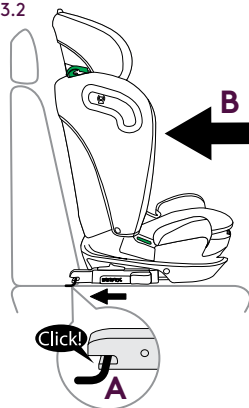

3.3

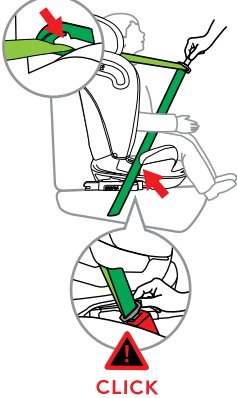

3.4

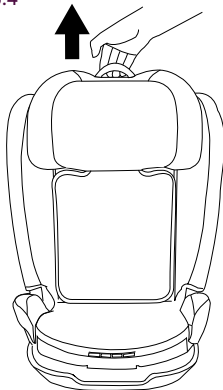

3.5



4.1

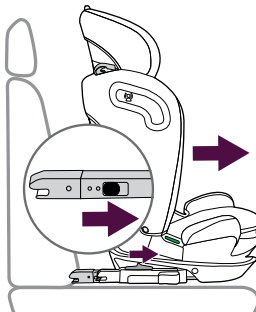

5.1

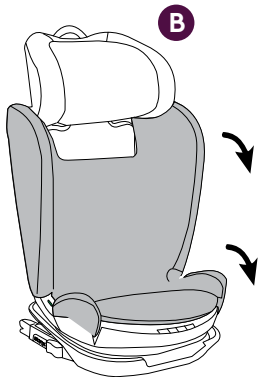
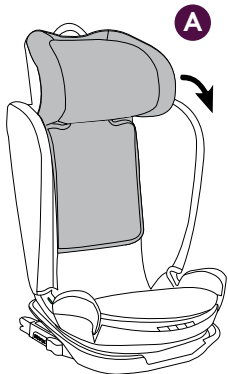

5.2

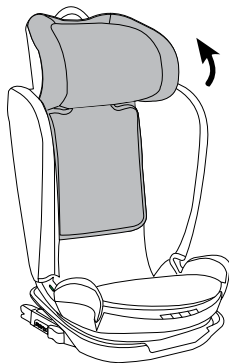
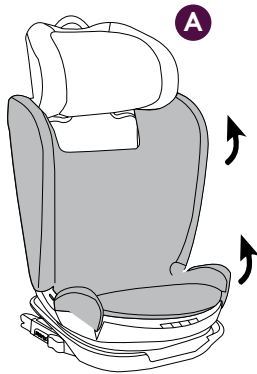

IMPORTANT

Please read the whole of this instruction guide carefully. Failure to do so could put your child in danger. You can only expect the Discover Car Seat to provide maximum protection if it is fitted and used correctly as per the manufacturer's instructions.

This child restraint system has been approved under Standard UN R129/03 to be used by children between 100cm to 150cm.

The Discover Car Seat may be used for the following configurations:

Without ISOFIX fittings.

With ISOFIX fittings.

Only suitable for use in the listed vehicles fitted with 3 point safety-belts, approved to ECE Regulation No.16 or other equivalent standards.

Do NOT use a 2-point belt.

CHECK OUR WEBSITE FOR THE LATEST LIST OF APPROVED CARS.

NOTICE: DO NOT USE ON A PASSENGER SEAT FITTED WITH ACTIVATED FRONTAL AIRBAG.

EXTREME HAZARD NEVER USE IN FRONT PASSENGER SEATS EQUIPPED WITH AIRBAGS (SRS) THIS CAN INCLUDE REAR PASSENGER SEATS THAT ARE EQUIPPED WITH AIRBAGS*

*Consult car manufacturer for suitability. Children's bodies are not able to withstand the forces exerted on them by a deploying air-bag.

THE ISOFIX CONNECTION ARMS HAVE BEEN DESIGNED TO IMPROVE STABILITY. IN CASE OF PROBLEM DURING USE IN YOUR VEHICLE, IT IS POSSIBLE TO USE THE SILVER CROSS DISCOVER CAR SEAT WITHOUT THIS OPTION.

REMOVE OR CHANGE THE HEIGHT OF THE VEHICLE HEADREST IF IT INTERFERES WITH THE DISCOVER SITTING FLUSH AGAINST THE VEHICLE SEAT.

KEEP THE CHILD RESTRAINT SYSTEM AWAY FROM CORROSIVE LIQUIDS, PAINTS OR SOLVENTS THAT COULD DAMAGE THE PRODUCT.

DO NOT LET YOUR CHILD PLAY WITH THIS PRODUCT.

INSTALLING THE CHILD INTO THE DISCOVER

With the child in the seat pull the seat belt around the front, locating it into both seat belt lap section guides (8).

Pass the shoulder section through the diagonal section seat belt guide (6).

Fasten the seat belt buckle and pull the seat belt tight, removing any slack.

3.1 If your vehicle is equipped with ISOFIX anchor points, these should be used to obtain a more stable installation. These cars will have plastic elements that guide the seat's ISOFIX anchors into their correct positions. If your vehicle does not have these guide elements, you can use the plastic guides provided

3.2 Place the car seat in the appropriate position on the vehicle's seat, facing in the direction of travel.

Rotate the adjustment lever in an anti-clockwise direction, and pull the ISOFIX connector arms outwards, making sure it cannot be pushed backwards.

Match the ISOFIX connectors to the vehicle's anchoring point until you hear a "click".

WARNING: THE CHILD MUST ALWAYS BE SECURED INTO THE SEAT BY MEANS OF THE 3 POINT VEHICLE SEAT BELT.

WARNING: DURING EVERYDAY USE OF THE VEHICLE, ENSURE THAT NO PARTS OF THE SEAT BELT OR CHILD SEAT CAN BECOME TWISTED OR TRAPPED BY A MOVABLE SEAT OR IN A DOOR OF THE VEHICLE.

ADJUSTING THE HEADREST HEIGHT

3.4 To adjust the height of the car seat's headrest, pull upwards on the button situated behind the headrest, and slide the headrest in the desired direction.

REMOVING THE CAR SEAT

4.1 To remove the car seat, pull the ISOFIX adjustment buttons to release the car seat from vehicle's ISOFIX anchor points.

5.1 REMOVING THE SEAT COVER

5.2 REPLACING THE SEAT COVER

WARNINGS

DO NOT MAKE UNAUTHORIZED MODIFICATIONS OR ALTERATIONS TO THE CHILD CAR SEAT.

ANY FAILURE TO FIT THE CHILD CAR SEAT IN STRICT ACCORDANCE WITH THE INSTRUCTIONS. THE MANUFACTURER ACCEPTS NO LIABILITY FOR ISSUES ARISING FROM UNAUTHORIZED MODIFICATIONS, USES OR FITTING.

PLEASE DO NOT LEAVE THE CHILD UNATTENDED IN THE VEHICLE.

USE THE PLASTIC ISOFIX GUIDES PROVIDED WHEN NECESSARY. SILVER CROSS CANNOT BE HELD RESPONSIBLE FOR DAMAGE OR MARKING TO VEHICLE SEAT UPHOLSTERY.

DO NOT LEAVE UNSECURED LUGGAGE OR OBJECTS ON THE PARCEL SHELF IN THE VEHICLE, BECAUSE IN THE EVENT OF AN ACCIDENT THEY COULD CAUSE SERIOUS INJURY TO THE OCCUPANTS.

YOUR CHILD'S SAFETY IS YOUR RESPONSIBILITY

ENSURE THAT THE CHILD CAR SEAT IS SECURED TO THE CAR SEAT AT ALL TIMES - EVEN WHEN NOT IN USE.

DO NOT USE THE CHILD CAR SEAT IN THE HOME - IT HAS ONLY BEEN DESIGNED TO BE USED IN THE CAR.

THE CHILD CAR SEAT MUST NOT BE USED WITHOUT ITS ORIGINAL COVER. THE ORIGINAL COVER IS ESSENTIAL FOR THE SAFE OPERATION OF THE CHILD CAR SEAT.

AVOID WINTER CLOTHING - BULKY CLOTHING CAN LEAD TO INCORRECT HARNESS TIGHTENING.

NEVER USE ANY LOAD BEARING CONTACT POINTS OTHER THAN THOSE DESCRIBED IN THESE INSTRUCTIONS OR MARKED ON THE CHILD CAR SEAT.

ENSURE THAT THE LAP SECTION OF THE SEATBELT OR HARNESS IS WORN LOW DOWN, SO THAT THE PELVIS IS FIRMLY ENGAGED.

NEVER USE A SEATBELT ROUTING SCHEME THAT DIFFERS FROM THESE INSTRUCTIONS.

MAKE SURE THE CHILD'S FASTENING HARNESS IS FITTED CORRECTLY AND NOT TWISTED AT ALL.

COVER THE SEAT IF IT IS LEFT IN DIRECT SUNLIGHT. PLASTIC AND METAL SURFACES GET VERY HOT AND COULD BURN. THE CAR SEAT COVER IS ALSO LIKELY TO FADE.

THE CHILD RESTRAINT SYSTEM SHOULD BE REPLACED AFTER AN ACCIDENT, EVEN IF THERE ARE NO VISIBLE SIGNS OF DAMAGE. THE PRODUCT MAY HAVE UNSEEN INTERNAL DAMAGE THAT COULD COMPROMISE THE CHILD'S SAFETY.

MAINTENANCE AND CLEANING

FABRICS

The seat cover is easily removable and should be washed on a delicate cycle at 30 degrees using a mild detergent.

Take out all removable internal plastic/foam parts from inside any fabrics before washing.

Do not press, iron, dry clean, tumble dry or wring the covers.

PLASTIC/METAL PARTS

Wipe clean using a mild hand soap and warm water. You must not use detergents, solvents or strong soaps. This may weaken your infant carrier shell or harness. You must not remove, dismantle or alter any part of the infant carrier shell or harness. You must not oil or lubricate any part of your infant carrier shell or harness system

Check your child car seat regularly for wear and tear.

If you require any further advice as to the suitability of this restraint system for your vehicle, please contact your retailer or the Silver Cross customer services on 0845 8726900.

IMPORTANT

Lisez attentivement la totalité de ce mode d'emploi. Le non-respect de ces consignes risque de mettre votre enfant en danger. Le siège auto Discover ne peut fournir une protection optimale que s'il est installé et utilisé correctement, conformément aux consignes du fabricant.

Ce système de retenue pour enfants a été homologué conformément à la norme UN R129/03 pour être utilisé par des enfants pesant entre 100cm - 150cm.

Le siège auto Discover peut être utilisé dans les configurations suivantes :

Sans fixations ISOFIX.

Avec fixations ISOFIX.

Ne peut être utilisé que dans les véhicules cités équipés de ceintures de sécurité à 3 points, conformes à la réglementation ECE n 16 ou à d'autres normes équivalentes.

N'utilisez PAS de ceinture à 2 points.

POUR CONNAÎTRE LA LISTE LA PLUS RÉCENTE DE VÉHICULES AGRÉÉS, CONSULTEZ NOTRE SITE WEB.

AVIS : NE PAS UTILISER SUR UN SIÈGE PASSAGER ÉQUIPÉ D'UN AIRBAG FRONTAL ACTIVÉ.

**DANGER EXTRÊME
NE JAMAIS UTILISER SUR
UN SIÈGE PASSAGER AVANT
ÉQUIPÉ D'UN AIRBAG (SRS)
CECI INCLUT LES SIÈGES
PASSAGER ARRIÈRE ÉQUIPÉS
D'AIRBAGS***

***Pour savoir quels sièges conviennent, consultez le fabricant du véhicule. Le corps d'un enfant ne peut pas supporter la force exercée par un airbag qui se déploie.**

LES BRAS DE FIXATION ISOFIX ONT ÉTÉ CONÇUS POUR AMÉLIORER LA STABILITÉ. EN CAS DE PROBLÈME DURANT L'UTILISATION DE VOTRE VÉHICULE, VOUS POUVEZ UTILISER LE SIÈGE AUTO SILVER CROSS DISCOVER SANS CETTE OPTION.

RETIREZ L'APPUI-TÊTE DU VÉHICULE OU MODIFIEZ SA HAUTEUR S'IL EMPÊCHE LE SIÈGE DISCOVER DE S'ALIGNER CORRECTEMENT SUR LE SIÈGE DU VÉHICULE.

TENEZ LE SYSTÈME DE RETENUE POUR ENFANTS À L'ÉCART DE TOUT LIQUIDE CORROSIF, DE TOUT PEINTURE ET DE TOUT SOLVANT QUI POURRAIT ENDOMMAGER LE PRODUIT.

NE LAISSEZ PAS VOTRE ENFANT JOUER AVEC CE PRODUIT.

INSTALLATION DE L'ENFANT DANS LE DISCOVER

Quand l'enfant est assis dans le siège, tirez la ceinture devant lui, en la plaçant dans les deux guides de la partie ventrale de la ceinture de sécurité (8).

Faites passer la partie des épaules à travers le guide de la partie diagonale de la ceinture de sécurité (6).

Fermez la boucle de la ceinture et tirez sur la ceinture pour la resserrer de façon à ce qu'elle soit tendue.

3.1 Si votre véhicule est équipé de points d'ancrage ISOFIX, vous devez les utiliser pour obtenir une installation plus stable. Ces véhicules ont des éléments en plastique qui guident les ancrages ISOFIX jusqu'à leur position correcte. Si votre véhicule n'a pas ces éléments guides, vous pouvez utiliser les guides en plastique fournis.

3.2 Placez le siège auto dans la position appropriée sur le siège du véhicule, face vers l'avant.

Faites pivoter le levier de réglage de l'appui-tête dans le sens contraire des aiguilles d'une montre, et tirez sur le bras de fixation ISOFIX vers l'extérieur, en veillant à ce qu'il ne puisse pas être à nouveau enfoncé.

Enfoncez les fixations ISOFIX avec le point d'ancrage du véhicule jusqu'à ce que vous entendiez un « clic ».

AVERTISSEMENT : L'ENFANT DOIT TOUJOURS ÊTRE ATTACHÉ AU SIÈGE PAR UNE CEINTURE DE SÉCURITÉ DE VÉHICULE À 3 POINTS.

AVERTISSEMENT : LORS DES UTILISATIONS QUOTIDIENNES DU VÉHICULE ; VEILLEZ À CE QU'AUUCUNE PARTIE DE LA CEINTURE DE SÉCURITÉ OU DU SIÈGE AUTO NE PUISSE ÊTRE TORDUE OU COINCÉE PAR UN SIÈGE MOBILE OU UNE PORTIÈRE DU VÉHICULE.

RÉGLER LA HAUTEUR DE L'APPUI-TÊTE

3.4 Pour régler la hauteur de l'appui-tête du siège auto, tirez sur le levier situé derrière l'appui-tête et faites glisser l'appui-tête dans la direction souhaitée.

RETIRER LE SIÈGE AUTO

4.1 Pour retirer le siège auto, tirez sur les leviers de réglage ISOFIX afin de libérer le siège auto des points d'ancrage ISOFIX du véhicule.

5.1 RETIRER LA PROTECTION DU SIÈGE

5.2 REMETTRE LA PROTECTION DU SIÈGE

AVERTISSEMENTS

N'APPORTEZ AUCUNE MODIFICATION OU ALTÉRATION NON AUTORISÉE AU SIÈGE AUTO.

LE FABRICANT N'ACCEPTE AUCUNE RESPONSABILITÉ EN CAS DE MODIFICATION, UTILISATION OU INSTALLATION NON AUTORISÉE.

NE LAISSEZ PAS VOS ENFANTS SANS SURVEILLANCE DANS LE VÉHICULE.

SI NÉCESSAIRE, UTILISEZ LES GUIDES EN PLASTIQUE ISOFIX. SILVER CROSS NE SAURAIT ÊTRE TENU RESPONSABLE DES DOMMAGES OU MARQUES ÉVENTUELS SUR LES TISSUS RECOUVRANT LES SIÈGES DE VÉHICULE.

NE LAISSEZ PAS DE BAGAGES OU OBJETS NON FIXÉS SUR LA PLAGE ARRIÈRE DU VÉHICULE CAR, EN CAS D'ACCIDENT, ILS POURRAIENT ENTRAÎNER DE GRAVES BLESSURES POUR LES OCCUPANTS.

VOUS ÊTES RESPONSABLE DE LA SÉCURITÉ DE VOTRE ENFANT.

VEILLEZ À CE QUE LE SIÈGE AUTO SOIT FIXÉ AU SIÈGE DU VÉHICULE EN PERMANENCE, MÊME QUAND IL N'EST PAS UTILISÉ.

N'UTILISEZ PAS LE SIÈGE AUTO CHEZ VOUS ; IL A ÉTÉ CONÇU SEULEMENT POUR ÊTRE UTILISÉ DANS LES VÉHICULES.

CE SIÈGE AUTO NE DOIT PAS ÊTRE UTILISÉ SANS SA PROTECTION D'ORIGINE. LA PROTECTION D'ORIGINE EST ESSENTIELLE POUR UTILISER LE SIÈGE AUTO SANS RISQUE.

ÉVITEZ LES VÊTEMENTS D'HIVER : LES VÊTEMENTS VOLUMINEUX PEUVENT EMPÊCHER UNE TENSION CORRECTE DU HARNAIS.

N'UTILISEZ JAMAIS DE POINTS DE CONTACT PORTEURS DE CHARGE AUTRES QUE CEUX DÉCRITS DANS CE MODE D'EMPLOI OU CEUX MARQUÉS SUR LE SIÈGE AUTO.

VEILLEZ À CE QUE LA PARTIE VENTRALE DE LA CEINTURE DE SÉCURITÉ OU DU HARNAIS SOIT PLACÉE EN BAS, DE FAÇON À CE QUE LE BASSIN SOIT BIEN MAINTENU.

N'UTILISEZ JAMAIS LA CEINTURE DE SÉCURITÉ D'UNE MANIÈRE DIFFÉRENTE DE CELLE DÉCRITE DANS CE MODE D'EMPLOI.

VEILLEZ À CE QUE LE HARNAIS DE L'ENFANT SOIT CORRECTEMENT INSTALLÉ, SANS AUCUNE TORSION.

COUVREZ LE SIÈGE S'IL EST EXPOSÉ EN PLEIN SOLEIL. LES SURFACES EN PLASTIQUE OU EN MÉTAL PEUVENT DEVENIR TRÈS CHAUDES ET BRÛLER. DE PLUS, IL EST PROBABLE QUE LE TISSU DE LA PROTECTION DU SIÈGE AUTO DÉCOLORE.

LA PROTECTION ET LES REMBOURRAGES DE POITRINE DOIVENT ÊTRE INSTALLÉS EN PERMANENCE. CE SONT DES ACCESSOIRES DE SÉCURITÉ IMPORTANTS.

CE SYSTÈME DE RETENUE POUR ENFANTS DOIT ÊTRE REMPLACÉ APRÈS TOUT ACCIDENT, MÊME S'IL N'Y A AUCUN SIGNE VISIBLE DE DOMMAGE. CE PRODUIT PEUT AVOIR DES DOMMAGES INTERNES INVISIBLES QUI POURRAIENT COMPROMETTRE LA SÉCURITÉ DE L'ENFANT.

ENTRETIEN ET NETTOYAGE

TISSUS

La protection du siège, qui se retire facilement, doit être lavée à un cycle pour linge délicat, à 30°C, avec un détergent doux.

Retirez toutes les parties amovibles en plastique/mousse situées à l'intérieur des tissus avant de les laver.

Ne soumettez pas les protections au pressing, au fer à repasser ni au sèche-linge et ne les essorez pas.

PARTIES EN PLASTIQUE/MÉTAL

Pour la nettoyer, essayez-la avec un chiffon ou une éponge imbibé(e) d'eau tiède et de savon doux. N'utilisez ni détergents, solvants, savons agressifs, Cela pourrait affaiblir la coque ou le harnais de votre siège auto. Ne retirez, démontez ni modifiez aucune partie de la coque ou du harnais du siège auto. Ne huilez et ne lubrifiez aucune partie de la coque ou du harnais de votre siège auto.

Vérifiez régulièrement si votre siège auto présente des signes d'usure.

IMPORTANT

Lea detenidamente toda esta guía de instrucciones. De no hacerlo, podría poner en peligro a su bebé. Solo puede esperar que el asiento de coche Discover ofrezca la máxima protección si está equipado y se utiliza correctamente, tal y como se indica en las instrucciones del fabricante.

Este sistema de retención para bebés se ha aprobado de acuerdo con el Estándar UN R129/03 que se utiliza para niños con un peso de entre 100 - 150cm.

El asiento de coche Discover se puede utilizar para las siguientes configuraciones:

Sin los accesorios ISOFIX.

Con los accesorios ISOFIX.

Solo apto para su uso en los vehículos especificados equipados con cinturones de seguridad de tres puntos y aprobados por el Reglamento ECE n.º 16 u otros estándares equivalentes.

No utilice un cinturón de dos puntos.

CONSULTE EN NUESTRA PÁGINA WEB LA VERSIÓN MÁS ACTUALIZADA DE LA LISTA DE COCHES APROBADOS.

AVISO: NO UTILIZAR EN UN ASIENTO DE PASAJEROS EQUIPADO CON AIRBAG FRONTAL ACTIVADO.

RIESGO EXTREMO, NO UTILIZAR NUNCA EN ASIENTOS DE PASAJEROS FRONTALES EQUIPADOS CON AIRBAGS (SRS), ESTO PODRÍA INCLUIR ASIENTOS DE PASAJEROS TRASEROS QUE ESTÁN EQUIPADOS CON AIRBAGS*

*Consulte la compatibilidad con el fabricante del coche. El cuerpo de un niño no es capaz de soportar la fuerza que un airbag ejercería sobre este.

LOS BRAZOS DE CONEXIÓN ISOFIX SE HAN DISEÑADO PARA MEJORAR LA ESTABILIDAD. EN CASO DE PROBLEMAS DURANTE EL USO DE SU VEHÍCULO, ES POSIBLE USAR EL ASIENTO DE COCHE DISCOVER DE SILVER CROSS SIN ESTA OPCIÓN.

QUITE O CAMBIE LA ALTURA DEL REPOSACABEZAS DEL VEHÍCULO SI INTERFIERE CON EL ASIENTO DISCOVER ALINEADO CON EL ASIENTO DEL VEHÍCULO.

MANTENGA EL SISTEMA DE RETENCIÓN PARA BEBÉS FUERA DEL ALCANCE DE LÍQUIDOS CORROSIVOS, PINTURAS O DISOLVENTES QUE PUDIERAN DAÑAR EL PRODUCTO.

NO DEJE QUE EL NIÑO JUEGUE CON ESTE PRODUCTO.

INSTALACIÓN DEL NIÑO EN EL DISCOVER

Con el niño en el asiento, tire del cinturón del asiento por la parte frontal que se encuentra en ambas guías del cinturón de la sección del regazo (8).

Pase la sección del hombro por la guía del cinturón de la sección diagonal (6).

Ajuste la hebilla del cinturón y tire de este hasta ajustarlo, eliminando cualquier holgura.

3.1 Si su vehículo está equipado con puntos de anclaje ISOFIX, estos se deberán de utilizar para obtener una instalación más estable. Estos coches tendrán elementos de plástico que guían los anclajes ISOFIX del asiento hasta sus posiciones correctas. Si su vehículo no cuenta con estos elementos de guía, puede utilizar las guías de plástico suministradas.

3.2 Coloque el asiento de coche en la posición adecuada en el asiento del vehículo, orientado hacia la dirección del trayecto.

Gire la palanca de ajuste ISOFIX en el sentido contrario a las agujas del reloj, y tire del brazo conector ISOFIX hacia afuera, asegurándose de que la palanca no se puede empujar hacia atrás.

Haga coincidir los conectores ISOFIX con los puntos de anclaje del vehículo hasta que escuche un «clic».

ADVERTENCIA: EL NIÑO SIEMPRE SE DEBERÁ AJUSTAR AL ASIENTO CON EL CINTURÓN DEL VEHÍCULO DE TRES PUNTOS.

ADVERTENCIA: DURANTE EL USO DIARIO DEL VEHÍCULO, ASEGÚRESE DE QUE NINGUNA PIEZA DEL CINTURÓN DEL ASIENTO O ASIENTO DEL BEBÉ SE HAYA RETORCIDO O QUEDADO ATRAPADA POR UN ASIENTO MÓVIL O EN UNA DE LAS PUERTAS DEL VEHÍCULO.

AJUSTAR LA ALTURA DEL REPOSACABEZAS

3.4 Para ajustar la altura del reposacabezas del asiento de coche, tire hacia arriba de la palanca situada detrás del reposacabezas y deslice el reposacabezas hacia la posición deseada.

RETIRAR EL ASIENTO DEL COCHE

4.1 Para retirar el asiento de coche, tire de los botones de ajuste ISOFIX para soltar el asiento de coche de los puntos de anclaje ISOFIX del vehículo.

5.1 RETIRAR LA CUBIERTA DEL ASIENTO

5.2 REMPLAZAR LA CUBIERTA DEL ASIENTO

ADVERTENCIAS

NO REALICE NINGUNA MODIFICACIÓN O ALTERACIÓN NO AUTORIZADA EN EL ASIENTO DEL COCHE DEL BEBÉ.

EL FABRICANTE NO ASUME NINGUNA RESPONSABILIDAD ANTE CUALQUIER PROBLEMA QUE DERIVE DE MODIFICACIONES, USOS O ACCESORIOS NO AUTORIZADOS.

NO DEJE DESATENDIDO AL NIÑO EN EL VEHÍCULO.

UTILICE LAS GUÍAS ISOFIX DE PLÁSTICO QUE SE SUMINISTRAN CUANDO SEA NECESARIO. SILVER CROSS NO ASUMIRÁ LA RESPONSABILIDAD POR LOS DAÑOS O MARCAS EN LA TAPICERÍA DE LOS ASIENTOS DEL VEHÍCULO.

NO DEJE EQUIPAJE U OBJETOS ALREDEDOR DEL CHASIS DEL VEHÍCULO, DADO QUE, EN CASO DE ACCIDENTE, ESTOS PODRÍAN CAUSAR SERIAS LESIONES A LOS OCUPANTES.

LA SEGURIDAD DE SU HIJO ES SU RESPONSABILIDAD

ASEGÚRESE DE QUE EL ASIENTO DE COCHE DEL NIÑO ESTÉ FIJADO AL ASIENTO DEL VEHÍCULO EN TODO MOMENTO, INCLUSO CUANDO NO SE ESTÉ UTILIZANDO.

NO UTILICE EL ASIENTO DE COCHE PARA EL NIÑO EN CASA, ESTE SOLO SE HA DISEÑADO PARA UTILIZARSE EN EL COCHE.

EL ASIENTO DE COCHE PARA EL NIÑO NO SE DEBE UTILIZAR SIN SU CUBIERTA ORIGINAL. LA CUBIERTA ORIGINAL ES ESENCIAL PARA LA OPERACIÓN SEGURA DEL ASIENTO DE COCHE PARA EL NIÑO.

EVITE LA ROPA DE INVIERNO; LA ROPA MUY ABULTADA PUEDE HACER QUE EL ARNÉS NO SE CINA CORRECTAMENTE.

NUNCA UTILICE NINGÚN PUNTO DE CONTACTO QUE SOPORTE PESO, A EXCEPCIÓN DE LOS QUE SE DESCRIBEN EN ESTAS INSTRUCCIONES O SE MARGUEN EN EL ASIENTO DE COCHE DEL NIÑO.

ASEGÚRESE DE QUE LA SECCIÓN DEL REGAZO DEL CINTURÓN O ARNÉS SE PONE LO SUFICIENTEMENTE BAJA COMO PARA CENIRSE FIRMEMENTE EN LA PELVIS.

NUNCA UTILICE UN MÉTODO DISTINTO DE COLOCACIÓN DEL CINTURÓN AL QUE SE ESPECIFICA EN ESTAS INSTRUCCIONES.

ASEGÚRESE DE QUE EL ARNÉS DEL NIÑO SE HA AJUSTADO CORRECTAMENTE Y NO ESTÁ RETORCIDO.

CUBRA EL ASIENTO SI SE DEJA A LA LUZ DIRECTA DEL SOL. LAS SUPERFICIES DE PLÁSTICO Y METAL PUEDEN CALENTARSE MUCHO Y CAUSAR QUEMADURAS. TAMBIÉN ES POSIBLE QUE LA CUBIERTA DEL ASIENTO DEL COCHE SE DESTIÑA.

EL SISTEMA DE RETENCIÓN PARA BEBÉS SE DEBE REPONER DESPUÉS DE UN ACCIDENTE, INCLUSO SI NO HUBIERA SIGNOS VISIBLES DE DAÑOS. EL PRODUCTO PODRÍA HABER SUFRIDO DAÑOS INTERNOS QUE PODRÍAN COMPROMETER LA SEGURIDAD DEL BEBÉ.

MANTENIMIENTO Y LIMPIEZA

TEJIDOS

La cubierta del asiento se puede extraer con facilidad y se deberá lavar en un ciclo delicado a 30 °C usando un detergente suave.

Saque todas las partes internas extraíbles de plástico y gomaespuma del interior de los tejidos antes de lavarlos.

No utilice la prensa de vapor, no planche ni lave en seco ni escurra la cubierta, ni utilice una secadora.

PIEZAS DE PLÁSTICO/METAL

Límpiala con un trapo usando jabón suave de manos y agua caliente. No debe utilizar detergentes, disolventes o jabones fuertes. Esto podría debilitar el arnés o el chasis del portabebés. No debe quitar, desmontar ni modificar ninguna parte del arnés o el chasis del portabebés. No debe engrasar ni lubricar ninguna parte del sistema del arnés o del chasis del portabebés.

Compruebe con regularidad el desgaste del asiento de coche para el niño.

IMPORTANTE

Leggere attentamente e integralmente le presenti istruzioni per l'uso. In caso contrario, il bambino potrebbe essere messo in pericolo. Il Seggiolino auto Discover offre la massima protezione solo se montato e utilizzato correttamente secondo le istruzioni del produttore.

Questo sistema di ritenuta per bambini è stato approvato ai sensi della Normativa UN R129/03 per l'uso da parte di bambini aventi un peso compreso tra i 100cm - 150cm.

Il Seggiolino auto Discover può essere utilizzato per le seguenti configurazioni:

Senza raccordi ISOFIX.

Con raccordi ISOFIX.

È adatto esclusivamente per l'uso nei veicoli elencati dotati di cinture di sicurezza a 3 punti, approvati dalla Normativa ECE n. 16 o altre normative equivalenti.

NON utilizzare una cintura di sicurezza a 2 punti.

CONTROLLARE IL NOSTRO SITO WEB PER L'ELENCO AGGIORNATO DELLE AUTOMOBILI APPROVATE.

AVVISO: NON UTILIZZARE SU UN SEDILE PASSEGGERO DOTATO DI AIRBAG FRONTALE ATTIVATO.

PERICOLO ESTREMO NON UTILIZZARE MAI IN SEDILI PASSEGGERO ANTERIORI DOTATI DI AIRBAG (SRS); CIÒ PUÒ COMPRENDERE SEDILI PASSEGGERO POSTERIORI DOTATI DI AIRBAG*

***Consultare il produttore del veicolo per l'idoneità. I corpi dei bambini non sono in grado di sopportare le forze esercitate su di loro dall'apertura dell'airbag.**

LE BRACCIA DI CONNESSIONE ISOFX SONO STATE PROGETTATE PER MIGLIORARE LA STABILITÀ. IN CASO DI PROBLEMI DURANTE L'USO NEL PROPRIO VEICOLO, È POSSIBILE UTILIZZARE IL SEGGIOLINO AUTO DISCOVER DI SILVER CROSS SENZA QUESTA OPZIONE.

RIMUOVERE O MODIFICARE L'ALTEZZA DEL POGGIATESTA DEL VEICOLO IN CASO INTERFERISCA CON IL MONTAGGIO A FILO CONTRO IL SEDILE DEL VEICOLO.

TENERE IL SISTEMA DI RITENUTA PER BAMBINI LONTANO DA LIQUIDI, VERNICI O SOLVENTI CORROSIVI CHE POSSONO DANNEGGIARE IL PRODOTTO.

NON LASCIARE CHE IL BAMBINO GIOCHI CON IL PRODOTTO.

POSIZIONAMENTO DEL BAMBINO NEL SEGGIOLINO DISCOVER

Con il bambino seduto nel seggiolino, tirare la cintura di sicurezza del sedile intorno alla parte anteriore, inserendola in entrambe le guide della sezione addominale della cintura di sicurezza (8).

Far passare la sezione delle spalle attraverso la guida della sezione diagonale delle cinture di sicurezza (6).

Allacciare la fibbia della cintura di sicurezza e stringere la cintura di sicurezza, rimuovendo eventuali allentamenti.

3.1 Se il veicolo è dotato di punti di ancoraggio ISOFIX, essi devono essere utilizzati per un'installazione più stabile. Queste automobili dispongono di elementi di plastica che guidano i punti di ancoraggio ISOFIX del seggiolino nelle loro posizioni corrette. Se il veicolo non è dotato di questi elementi guida, è possibile utilizzare le guide in plastica fornite in dotazione

3.2 Posizionare il seggiolino auto nella posizione corretta sul sedile del veicolo, rivolto verso la direzione di marcia.

Ruotare la leva di regolazione ISOFIX in senso antiorario, ed estrarre il braccio del connettore ISOFIX verso l'esterno, accertandosi che non possa essere spinto indietro.

Far corrispondere i connettori ISOFIX al punto di ancoraggio del veicolo fino a sentire un "clic".

AVVERTENZA: IL BAMBINO DEVE ESSERE SEMPRE MESSO IN SICUREZZA NEL SEGGIOLINO PER MEZZO DELLA CINTURA DI SICUREZZA A 3 PUNTI DEL VEICOLO.

AVVERTENZA: DURANTE L'USO QUOTIDIANO DEL VEICOLO, ACCERTARSI CHE NESSUNA PARTE DELLA CINTURA DI SICUREZZA O DEL SEGGIOLINO AUTO POSSA RIMANERE ATTORCIAGLIATA O INTRAPPOLATA DA UN SEDILE MOBILE O DA UNA PORTA DEL VEICOLO.

REGOLAZIONE DELL'ALTEZZA DEL POGGIATESTA

3.4 Per regolare l'altezza del poggiatesta del seggiolino auto, tirare verso l'alto la leva situata dietro il poggiatesta, e far scorrere il poggiatesta nella direzione desiderata.

RIMOZIONE DEL SEGGIOLINO AUTO

4.1 Per rimuovere il seggiolino auto, tirare le leve di regolazione ISOFIX per sganciare il seggiolino auto dai punti di ancoraggio ISOFIX del veicolo.

5.1 RIMOZIONE DEL RIVESTIMENTO DEL SEGGIOLINO

5.2 RIPOSIZIONAMENTO DEL RIVESTIMENTO DEL SEGGIOLINO

AVVERTENZE

NON APPORTARE MODIFICHE NÉ ALTERAZIONI NON AUTORIZZATE AL SEGGIOLINO AUTO PER BAMBINI.

IL PRODUTTORE DECLINA OGNI RESPONSABILITÀ PER PROBLEMI DERIVANTI DA MODIFICHE, UTILIZZI O MONTAGGI NON AUTORIZZATI.

NON LASCIARE IL BAMBINO INCUSTODITO NEL VEICOLO.

UTILIZZARE LE GUIDE ISOFIX IN PLASTICA FORNITE IN DOTAZIONE QUANDO NECESSARIO. SILVER CROSS NON PUÒ ESSERE RITENUTA RESPONSABILE PER DANNI O SEGNI SULLA TAPPEZZERIA DEL SEDILE DEL VEICOLO.

NON LASCIARE BAGAGLI OPPURE OGGETTI NON FISSATI SUL RIPIANO PORTAPACCHI DEL VEICOLO, POICHÉ, IN CASO DI INCIDENTE, POTREBBERO PROVOCARE LESIONI GRAVI AI PASSEGGERI.

LA SICUREZZA DEL BAMBINO È DI RESPONSABILITÀ DELL'ADULTO

ACCERTARSI CHE IL SEGGIOLINO AUTO PER BAMBINI SIA SEMPRE FISSATO AL SEDILE DELL'AUTO, ANCHE QUANDO NON IN USO.

NON UTILIZZARE IL SEGGIOLINO AUTO PER BAMBINI IN AMBITO DOMESTICO. È STATO PROGETTATO ESCLUSIVAMENTE PER ESSERE UTILIZZATO IN AUTO.

IL SEGGIOLINO AUTO PER BAMBINI NON DEVE ESSERE UTILIZZATO SENZA IL SUO RIVESTIMENTO ORIGINARIO. IL RIVESTIMENTO ORIGINARIO È ESSENZIALE PER IL FUNZIONAMENTO SICURO DEL SEGGIOLINO AUTO PER BAMBINI.

EVITARE INDUMENTI INVERNALI: INDUMENTI INGOMBRANTI POSSONO PORTARE A UN SERRAGGIO ERRATO DELL'IMBRACATURA.

NON UTILIZZARE MAI PUNTI DI CONTATTO DI SUPPORTO DEL CARICO DIVERSI DA QUELLI DESCRITTI NELLE PRESENTI ISTRUZIONI O CONTRASSEGNA TI SUL SEGGIOLINO AUTO PER BAMBINI.

ACCERTARSI CHE LA SEZIONE ADDOMINALE DELLA CINTURA DI SICUREZZA O DELL'IMBRACATURA SIA POSIZIONATA IN BASSO, IN MODO CHE IL BACINO SIA SALDAMENTE AGGANCIATO.

NON UTILIZZARE MAI UNO SCHEMA DI INSTRADAMENTO DELLE CINTURE DI SICUREZZA DIVERSO DA QUELLO DESCRITTO NELLE PRESENTI ISTRUZIONI.

ACCERTARSI CHE L'IMBRACATURA DI FISSAGGIO DEL BAMBINO SIA MONTATA CORRETTAMENTE E NON SIA ATTORCIGLIATA.

COPRIRE IL SEGGIOLINO IN CASO SIA LASCIATO ALLA LUCE SOLARE DIRETTA. LE SUPERFICI DI PLASTICA E METALLO SI SURRISCALDANO

E POTREBBERO BRUCIARSI. ANCHE IL RIVESTIMENTO DEL SEGGIOLINO AUTO RISCHIA DI SBIADIRE.

IL RIVESTIMENTO E LE IMBOTTITURE TORACICHE DEVONO ESSERE SEMPRE MONTATE. RAPPRESENTANO UN'IMPORTANTE CARATTERISTICA DI SICUREZZA.

IL SISTEMA DI RITENUTA PER BAMBINI DEVE ESSERE SOSTITUITO DOPO UN INCIDENTE, ANCHE NEL CASO IN CUI NON SIANO PRESENTI SEGNI VISIBILI DI DANNO. IL PRODOTTO POTREBBE PRESENTARE DANNI INTERNI NON VISIBILI CHE POTREBBERO COMPROMETTERE LA SICUREZZA DEL BAMBINO.

MANUTENZIONE E PULIZIA

TESSUTI

Il rivestimento del seggiolino è facilmente rimovibile e deve essere lavato con un ciclo delicato a 30 gradi utilizzando un detergente delicato.

Estrarre tutte le parti in plastica/schiuma interne e rimovibili da qualsiasi tessuto prima del lavaggio.

Non premere, stirare, lavare a secco, asciugare in asciugatrice o strizzare i rivestimenti.

PARTI DI PLASTICA/METALLO

Pulire utilizzando un sapone neutro e acqua calda. Non utilizzare detergenti, solventi o saponi aggressivi. Questo potrebbe indebolire il guscio o l'imbracatura del porta bebè. Non rimuovere, smontare né alterare nessuna parte del guscio o dell'imbracatura del porta bebè. Non oliare né lubrificare nessuna parte del guscio o del sistema di imbracatura del porta bebè.

Controllare regolarmente il seggiolino auto per bambini per l'eventuale presenza di segni di usura.

WICHTIG:

Bitte lesen Sie diese Bedienungsanleitung sorgfältig durch. Bei Nichtbeachten kann Ihr Kind in Gefahr gebracht werden. Der Discover-Autositz kann Ihrem Baby nur dann optimalen Schutz bieten, wenn sie richtig gemäß den Anweisungen des Herstellers montiert und verwendet wird.

Dieses Kinderrückhaltesystem ist nach der Norm UN R129/03 für Kinder zwischen 100cm - 150cm zugelassen.

Der Discover-Autositz kann für die folgenden Konfigurationen verwendet werden:

Ohne ISOFIX-Beschläge.

Mit ISOFIX-Beschlägen

Nur geeignet, wenn die zugelassenen Fahrzeuge mit 3-Punkt-Sicherheitsgurten ausgerüstet sind, die nach der ECE-Verordnung Nr. 16 oder anderen vergleichbaren Normen genehmigt sind.

Verwenden Sie niemals einen 2-Punkt-Sicherheitsgurt.

DIE AKTUELLE LISTE DER ZUGELASSENEN FAHRZEUGE FINDEN SIE AUF UNSERER WEBSITE.

HINWEIS: NIEMALS AUF EINEM BEIFAHRERSITZ MIT AKTIVIERTEM MITFAHRERFAHRERAIRBAG VERWENDEN.

EXTREME GEFAHR NIEMALS AUF MIT AIRBAGS AUSGESTATTETEN BEIFAHRERSITZEN VERWENDEN (SRS), DIES KANN AUCH FÜR MIT AIRBAGS AUSGESTATTE MITFAHRERSITZE IM HINTEREN BEREICH GELTEN*

*Fragen Sie Ihren Autohersteller nach der Eignung. Die Körper von Kindern sind nicht in der Lage, den Kräften standzuhalten, die von einem auslösenden Airbag auf sie ausgeübt werden.

DIE ISOFIX-VERBINDUNGSARME WURDEN ZUR VERBESSERUNG DER STABILITÄT ENTWICKELT. IM FALLE EINES PROBLEMS WÄHREND DES EINSATZES IN IHREM FAHRZEUG IST ES MÖGLICH, DEN SILVER CROSS DISCOVER-AUTOSITZ OHNE DIESE OPTION ZU VERWENDEN.

ENTFERNEN SIE DIE KOPFSTÜTZE DES FAHRZEUGS, ODER VERSTELLEN SIE IHRE HÖHE, WENN SIE VERHINDERT, DASS DER DISCOVER-AUTOSITZ ENG AM FAHRZEUGSITZ ANLIEGT.

HALTEN SIE DAS KINDERRÜCKHALTESYSTEM VON KORROSIVEN FLÜSSIGKEITEN, FARBEN ODER LÖSUNGSMITTELN FERN, DIE DAS PRODUKT BESCHÄDIGEN KÖNNTEN.

LASSEN SIE DAS KIND NICHT MIT DIESEM PRODUKT SPIELEN.

DAS KIND IM DISCOVER-AUTOSITZ SICHERN

Wenn sich das Kind im Sitz befindet, ziehen Sie den Sicherheitsgurt um die Vorderseite herum und legen Sie ihn in beide Führungen des Beckengurtes ein (8).

Führen Sie den Schultergurt durch die Schultergurtführung (6).

Rasten Sie das Gurtschloss ein und ziehen Sie den Anschnallgurt straff.

3.1 Wenn Ihr Fahrzeug über ISOFIX-Halterungen verfügt, sollten diese für eine stabilere Installation verwendet werden. Diese Fahrzeuge verfügen über Kunststoffelemente, die die ISOFIX-Verankerungen des Sitzes in die richtige Positionen bringen. Wenn Ihr Fahrzeug nicht über diese Führungsteile verfügt, können Sie die mitgelieferten Kunststoffführungen verwenden.

3.2 Stellen Sie den Autositz in der richtigen Position auf dem Fahrzeugsitz mit Blick in Fahrtrichtung auf.

Drehen Sie den ISOFIX-Verstellhebel gegen den Uhrzeigersinn und ziehen Sie das ISOFIX-Verbindungsstück nach außen, um sicherzustellen, dass es nicht nach hinten geschoben werden kann.

Passen Sie die ISOFIX-Verbinder an den Verankerungspunkt des Fahrzeugs an, bis Sie ein „Klicken“ hören.

ACHTUNG: DAS KIND MUSS IMMER MIT DEM 3-PUNKT-SICHERHEITSGURT DES FAHRZEUGS IN DEN SITZ GESICHERT WERDEN.

ACHTUNG: STELLEN SIE BEI DER TÄGLICHEN BENUTZUNG DES FAHRZEUGS SICHER, DASS KEINE TEILE DES SICHERHEITSGURTES ODER DES KINDERSITZES IN EINEN BEWEGLICHEN SITZ ODER IN EINER FAHRZEUGTÜR VERDREHT ODER EINGEKLEMMT WERDEN KÖNNEN.

VERSTELLUNG DER KOPFSTÜTZENHÖHE

3.4 Zur Verstellung der Höhe der Kopfstütze des Autositzes, ziehen Sie den Verstellhebel hinter der Kopfstütze nach oben und schieben Sie die Kopfstütze in die gewünschte Richtung.

ENTFERNEN DES AUTOSITZES

4.1 Zur Entfernung des Autositzes, ziehen Sie die ISOFIX-Verstellhebel, um den Autositz von den ISOFIX-Verankerungspunkten des Fahrzeugs zu lösen.

5.1 ENTFERNEN DES SITZBEZUGS

5.2 AUFZIEHEN DES SITZBEZUGS

WARNHINWEISE:

NEHMEN SIE KEINE UNERLAUBTEN MODIFIKATIONEN ODER ÄNDERUNGEN AM AUTOSITZ VOR.

DER HERSTELLER ÜBERNIMMT KEINE HAFTUNG FÜR PROBLEME, DIE SICH AUS UNBEFUGTEN ÄNDERUNGEN, VERWENDUNGEN ODER EINBAU ERGEBEN.

LASSEN SIE DAS KIND NICHT ALLEIN IM FAHRZEUG.

VERWENDEN SIE BEI BEDARF DIE MITGELIEFERTEN ISOFIX-KUNSTSTOFFGLEITER. SILVER CROSS KANN NICHT FÜR SCHÄDEN ODER SPUREN AN DER POLSTERUNG VON FAHRZEUGSITZEN HAFTBAR GEMACHT WERDEN.

LASSEN SIE KEIN UNGESICHERTES GEPÄCK ODER GEGENSTÄNDE AUF DEM HUTABLAGE IM FAHRZEUG ZURÜCK, DA SIE IM FALLE EINES UNFALLS ZU SCHWEREN VERLETZUNGEN DER INSASSEN FÜHREN KÖNNEN.

SIE TRAGEN DIE VERANTWORTUNG FÜR DIE SICHERHEIT IHRES KINDES

STELLEN SIE SICHER, DASS DER KINDERSITZ IMMER AM AUTOSITZ BEFESTIGT IST - AUCH WENN ER NICHT BENUTZT WIRD.

VERWENDEN SIE DEN KINDERSITZ NICHT IM HAUS - ER IST NUR FÜR DEN EINSATZ IM AUTO AUSGELEGT.

DER KINDERSITZ DARF NICHT OHNE SEINEN ORIGINALBEZUG VERWENDET WERDEN. DER ORIGINALBEZUG IST FÜR DIE SICHERE NUTZUNG DES KINDERAUTOSITZES UNERLÄSSLICH.

VERMEIDEN SIE WINTERKLEIDUNG - SPERRIGE KLEIDUNG KANN ZU FALSCHEM ANZIEHEN DES GURTSYSTEM DES KINDERSITZES FÜHREN.

VERWENDEN SIE NIEMALS ANDERE TRAGFÄHIGE KONTAKTPUNKTE ALS DIE IN DIESER ANLEITUNG BESCHRIEBENEN ODER AUF DEM KINDERSITZ MARKIERTEN.

STELLEN SIE SICHER, DASS DER BECKENGURT BZW. DAS GURTSYSTEM DES KINDERSITZES SOWEIT WIE MÖGLICH NACH UNTEN GEZOGEN SIND, DAMIT DAS BECKEN FESTSITZT.

LEGEN SIE DEN SICHERHEITSGURT NIE ABWEICHEND VON DIESEN ANWEISUNGEN AN.

ACHTEN SIE DARAUF, DASS DAS GURTSYSTEM DES KINDERSITZES RICHTIG SITZT UND NICHT VERDREHT IST.

BEDECKEN SIE DEN SITZ BEI DIREKTER SONNENEINSTRÄHLUNG. DIE PLASTIK- UND METALLOBERFLÄCHEN WERDEN SEHR HEISS UND KÖNNTEN BRENNEN. DER AUTOSITZBEZUG KANN AUSSERDEM AUSBLEICHEN.

DAS KINDERRÜCKHALTESYSTEM SOLLTE NACH EINEM UNFALL AUSGETAUSCHT WERDEN, AUCH WENN KEINE SICHTBAREN ANZEICHEN VON SCHÄDEN ERKENNBAR SIND. DAS PRODUKT KANN UNSICHTBARE INNERE SCHÄDEN AUFWEISEN, DIE DIE SICHERHEIT DES KINDES BEEINTRÄCHTIGEN KÖNNTEN.

WARTUNG UND REINIGUNG

STOFFE

Der Sitzbezug ist leicht abnehmbar und sollte im Schonwaschgang bei 30 Grad mit einem milden Reinigungsmittel gewaschen werden.

Nehmen Sie vor dem Waschen alle abnehmbaren inneren Kunststoff-/Schaumstoffteile aus dem Inneren der Stoffe heraus.

Nicht bügeln, chemisch reinigen, im Wäschetrockner trocknen oder die Bezüge auswaschen.

KUNSTSTOFF-/METALLTEILE

Mit milder Handseife und warmem Wasser reinigen. Verwenden Sie keine Reinigungsmittel, Lösungsmittel oder starke Seifen. Sie können das Gehäuse oder den Gurt der Babyschale beschädigen. Teile des Gehäuses oder des Gurtes der Babyschale dürfen nicht entfernt, ausgebaut oder verändert werden. Teile des Gehäuses oder des Gurtsystems der Babyschale dürfen nicht geölt oder geschmiert werden.

Überprüfen Sie Ihren Kindersitz regelmäßig auf Verschleiß.

VIKTIGT

Läs hela bruksanvisningen noggrant. Om du inte gör det kan du utsätta ditt barn för fara. Du kan endast förvänta dig att Discover bilbarnstolen ger maximalt skydd om den är korrekt monterad och används på rätt sätt enligt tillverkarens instruktioner.

Detta barnsäkerhetssystem har godkänts enligt standarden UN R129/03 för användning av barn som väger mellan 100cm - 150cm.

Discover bilbarnstolen kan användas för följande konfigurationer:

Utan ISOFIX fästen.

Med ISOFIX fästen.

Endast lämplig för användning i de fordon som har trepunktsbälten, godkända enligt ECE föreskrifter nr 16 eller andra motsvarande standarder. Använd INTE ett tvåpunktsbälte.

SE VÅR WEBBPLATS FÖR DEN SENASTE LISTAN ÖVER GODKÄNDA BILAR.

OBS! ANVÄND INTE PÅ EN PASSAGERARPLATS MED AKTIVERAD FRONTAL KROCKKUDDE.

EXTREM FARA – ANVÄND ALDRIG I FRAMSÄTEN MED KROCKKUDDAR (SRS). DETTA KAN OMFATTA BAKSÄTEN SOM HAR KROCKKUDDAR*

*Rådfråga biltilverkaren om lämplighet. Barns kroppar klarar inte av de krafter de utsätts för av en krockkudde som utlöses.

ISOFIX SNABBFÄSTENA HAR UTFORMATS TILL ATT FÖRBÄTTRA STABILITETEN. OM PROBLEM UPPSTÅR UNDER ANVÄNDNINGEN I DITT FORDON ÄR DET MÖJLIGT ATT ANVÄNDA SILVER CROSS DISCOVER BILBARNSTOLEN UTAN DESSA.

TA BORT ELLER ÄNDRA HÖJDEN PÅ FORDONETS NACKSTÖD OM DET GÖR ATT DISCOVER INTE SITTER DIREKT MOT BILSÄTET.

FÖRVARA BARNSÄKERHETSSYSTEMET PÅ AVSTÅND FRÅN FRÅTANDE VÄTSKOR, MÅLARFÄRG ELLER LÖSNINGSMEDEL SOM KAN SKADA PRODUKTEN.

LÅT INTE BARNET LEKA MED PRODUKTEN.

FASTSPÄNNING AV BARNET I DISCOVER

När barnet sitter i stolen drar du säkerhetsbältet över framsidan och för in det i säkerhetsbältets båda sektionerledare (8).

För axeldelen genom säkerhetsbältets diagonala ledare (6).

Fäst säkerhetsbältets spänne och dra åt säkerhetsbältet så att det sitter ordentligt fast.

3.1 Om ditt fordon har ISOFIX fästen ska dessa användas för en stabilare montering. Dessa bilar har plastledare som leder sätets ISOFIX ankare in i rätt placering. Om bilen inte har dessa ledare kan du använda medföljande plastledare.

3.2 Placera bilbarnstolen i rätt läge på bilsätet, vänd i färdriktningen.

Vrid ISOFIX justeringsspaken motsols och dra ISOFIX snabbfästet utåt för att säkerställa att det inte kan tryckas bakåt.

För in ISOFIX fästena mot bilens förankringspunkter tills du hör ett "klikk".

VARNING: BARNET MÅSTE ALLTID SPÄNNAS FAST I STOLEN MED BILENS TREPUNKTSBÄLTE.

VARNING: VARJE GÅNG DU ANVÄNDER BILEN, KONTROLLERA ATT INGEN DEL AV SÄKERHETSBÄLTET ELLER BILBARNSTOLEN HAR SNURRAT RUNT ELLER FASTNAT I ETT FÄLLBART/FÖRFLYTTNINGSBART BILSÄTE ELLER I EN BILDÖRR.

JUSTERA HUVUDSTÖDETS HÖJD

3.4 Justera huvudstödet höjd på bilbarnstolen genom att dra uppåt med spaken bakom huvudstödet och föra huvudstödet i önskad riktning.

LYFTA AV BILBARNSTOLEN

4.1 För att lyfta av bilbarnstolen, dra i ISOFIX justeringsspaken för att frigöra bilbarnstolen från bilens ISOFIX ankarpunkter.

5.1 TA BORT STOLÖVERDRAGET

5.2 SÄTTA TILLBAKA STOLÖVERDRAGET

VARNINGAR

UTFÖR INTE NÅGRA
ICKE-AUKTORISERADE
ÄNDRINGAR AV
BILBARNSTOLEN.

TILLVERKAREN ANSVARAR
INTE FÖR PROBLEM SOM
UPPSTÅR FRÅN ICKE
AUKTORISERAD ÄNDRING,
ANVÄNDNING ELLER
MONTERING.

LÄMNA ALDRIG BARNET
UTAN UPPSIKT I FORDONET.

ANVÄND MEDFÖLJANDE
ISOFIX PLASTLEDARE VID
BEHOV. SILVER CROSS
ANSVARAR INTE FÖR
SKADOR ELLER MÄRKEN PÅ
BILENS SÄTESTYG.

LÄMNA INTE LÖST BAGAGE
ELLER FÖREMÅL PÅ
HATTHYLLAN I BILEN. I
HÄNDELSE AV EN OLYCKA
KAN DE ORSAKA ALLVARLIGA
PASSAGERARSKADOR.

BARNETS SÄKERHET ÄR DITT
ANSVAR

KONTROLLERA ATT
BILBARNSTOLEN SITTE
ORDENTLIGT FAST PÅ
BILSÄTET HELA TIDEN – ÄVEN
NÄR DEN INTE ANVÄNDS.

ANVÄND INTE
BILBARNSTOLEN HEMMA –
DEN HAR BARA UTFORMATS
FÖR ANVÄNDNING I BILEN.

BILBARNSTOLEN FÅR
INTE ANVÄNDAS
UTAN DET ORIGINALA
ÖVERDRAGET. DET
ORIGINALA ÖVERDRAGET
ÄR AVGÖRANDE FÖR
SÄKER ANVÄNDNING AV
BILBARNSTOLEN.

UNDBIK VINTERKLÄDER –
TJOCKA KLÄDER KAN LEDA
TILL FELAKTIG ÅTDRAGNING
AV SELEN.

ANVÄND ALDRIG
ANDRA LASTBÄRANDE
KONTAKTPUNKTER ÄN
DE SOM BESKRIVS I DESSA
INSTRUKTIONER ELLER
SOM MARKERATS PÅ
BILBARNSTOLEN.

KONTROLLERA ATT
SÄKERHETSBJÄLTETS ELLER
SELENS MAGDEL BÄRS LÅGT
NER SÅ ATT BÄCKENET
SITTE ORDENTLIGT FAST.

KOPPLA ALDRIG FAST
SÄKERHETSBJÄLTET PÅ
NÅGOT ANNAT SÄTT ÄN
DET SOM ANGES I DE HÄR
ANVISNINGARNA.

SE TILL ATT BARNETS
SÄKERHETSBJÄLTE ÄR
KORREKT FASTSATT OCH
INTE SNURRAT.

TÄCK ÖVER STOLEN OM
DEN LÄMNAS I DIREKT
SOLLJUS. PLAST OCH
METALLYTOR BLIR MYCKET
HETA OCH KAN BRÄNNAS.
BILSTOLSKLÄDSELEN KAN
OCKSÅ BLEKNA.

BARNSÄKERHETSSYSTEMET SKA ERSÄTTAS EFTER EN OLYCKA, ÄVEN OM DET INTE FINNS NÅGRA SYNLIGA TECKEN PÅ SKADOR. PRODUKTEN KAN HA OSYNLIGA INTERNA SKADOR SOM KAN RISKERA BARNETS SÄKERHET.

UNDERHÅLL OCH RENGÖRING

TYGER

Det är lätt att ta av överdraget och det kan tvättas med ett skonsamt tvättprogram i 30 grader och ett mildt tvättmedel.

Avlägsna alla borttagbara inre plast/skumdelar från tygets insida före tvätt.

Undvik att pressa, stryka, kemtvätta, torktumla eller krama ur överdraget.

DELAR I PLAST/METALL

Torka rent med mild handtvål och varmt vatten. Du ska aldrig använda tvättmedel, lösningsmedel eller starka tvålur. Det kan försvaga babyskyddets stomme eller sele. Du ska inte ta bort, montera isär eller ändra någon del av babyskyddets stomme eller selsystem. Du får inte olja in eller smörja någon del av babyskyddets stomme eller selsystem.

Kontrollera regelbundet om bilbarnstolen är sliten eller trasig.

TÄRKEÄ

Lue tämä käyttöopas huolellisesti kokonaisuudessaan. Käyttöoppaan lukematta jättäminen voi vaarantaa lapsen turvallisuuden. Discover-turvaistuimen voi odottaa tarjoavan mahdollisimman tehokkaan suojan vain silloin, kun se on asennettu oikein ja sitä käytetään valmistajan ohjeiden mukaisesti.

Tämä lasten turvajärjestelmä on hyväksytty standardin UN R129/03 vaatimusten mukaisesti käytettäväksi 100cm - 150cm:n painoisilla lapsilla.

Discover-turvaistuinta voidaan käyttää seuraavissa kokoonpanoissa:

Ilman ISOFIX-kiinnitystä.

ISOFIX-kiinnityksellä.

Sopii käytettäväksi ainoastaan luettelussa ajoneuvoissa, joissa on ECE-säännön nro 16 tai muiden vastaavien standardien mukainen kolmipisteturvavyö.

El saa käyttää kaksipistevyön kanssa.

KATSO VIIMEISIN HYVÄKSYTTYJEN AUTOJEN LUETTELO VERKKOSIVUSTOLTAMME.

HUOMAUTUS: EI SAA KÄYTTÄÄ AKTIVOIDULLA ETUTURVATYNYLLÄ VARUSTETULLA ISTUIMELLA.

VAKAVA VAARA. EI SAA MILLOINKAAN KÄYTTÄÄ TURVATYNYNYLLÄ (SRS) VARUSTETUILLA ETUISTUIMILLA. MUKAAN LASKETAAN MYÖS TURVATYNYNYN VARUSTETUT TAKAISTUIMET.*

*Tarkasta soveltuvuus auton valmistajalta. Lasten kehät eivät kestä niihin kohdistuvaa laukeavan turvatyynyn voimaa.

ISOFIX-KIINNITYSVARRET ON SUUNNITELTU PARANTAMAAN TURVAISTUIMEN VAKAUTTA. MIKÄLI NIIDEN KÄYTTÖSSÄ AJONEUVOSSASI ILMENEE ONGELMIA, SILVER CROSS DISCOVER -TURVAISTUINTA ON MAHDOLLISTA KÄYTTÄÄ MYÖS ILMAN TÄTÄ VAIHTOEHTOA.

POISTA AJONEUVON PÄÄNTUKI TAI MUUTA SEN KORKEUTTA, JOS SE ESTÄÄ DISCOVER-TURVAISTUINTA ASETTUMASTA TASAISESTI AJONEUVON ISTUINTA VASTEN.

PIDÄ LAPSEN TURVAJÄRJESTELMÄ KAUKANA SYÖVYTTÄVISTÄ NESTEISTÄ, MAALEISTA TAI LIUOTTIMISTA, JOTKA VOIVAT VAHINGOITTA TUOTETTA. ÄLÄ ANNA LAPSEN LEIKKIÄ TÄLLÄ TUOTTEELLA.

LAPSEN ASETTAMINEN DISCOVER- TURVAISTUIMEEN

Vedä turvavyö istuimen edestä lapsen istuessa istuimessa ja aseta se molempiin turvavyön lantio-osan ohjaimiin (8).

Vedä turvavyön olkaosa turvavyön olkaosan ohjaimen läpi (6).

Kiinnitä turvavyön solki, vedä turvavyö tiukalle ja poista jäljelle jäävä löysyys.

3.1 Jos ajoneuvosi on varustettu ISOFIX-kiinnityspisteillä, niitä tulee käyttää vakaamman asennuksen saavuttamiseksi. Kyseiset autot on varustettu muoviosilla, jotka ohjaavat istuimen ISOFIX-kiinnittimet oikeille paikoilleen. Jos ajoneuvossasi ei ole näitä ohjaimia, voit käyttää istuimen mukana toimitettuja muovisia ohjaimia.

3.2 Aseta turvaistuin ajoneuvon istuimelle asianmukaiseen asentoon kasvot menosuuntaan.

Käännä ISOFIX-säätövipua vastapäivään, vedä ISOFIX-kiinnitysvartta ulospäin ja varmista, ettei sitä voi työntää takaisinpäin.

Työnnä ISOFIX-kiinnitysvarsia ajoneuvon kiinnityspisteisiin, kunnes kuulet napsahduksen.

**VAROITUS: LAPSEN ON
ALITAVA AINA KIINNITETTYYNÄ
ISTUIMEEN AJONEUVON
KOLMIPISTEVEYÖLLÄ.**

**VAROITUS: VARMISTA
AJONEUVON PÄIVITTÄISESSÄ
KÄYTTÖSSÄ, ETTEIVÄT
TURVAVYÖN TAI
TURVAISTUIMEN OSAT PÄÄSE
KIERTYMÄÄN EIVÄTKÄ
JÄÄMÄÄN LIIKKUVAN
ISTUIMEN TAI AJONEUVON
OVEN VÄLIIN.**

PÄÄNTUEN KORKEUDEN SÄÄTÄMINEN

3.4 Jos haluat säätää turvaistuimen pääntuen korkeutta, vedä pääntuen takana sijaitsevaa vipua ylöspäin ja liu'uta pääntukea haluttuun suuntaan.

TURVAISTUIMEN POISTAMINEN

4.1 Jos haluat poistaa turvaistuimen, vedä turvaistuimen ISOFIX-säätövipuja, niin turvaistuin vapautuu ajoneuvon ISOFIX-kiinnityspisteistä.

5.1 ISTUIMEN PÄÄLLYKSEN POISTAMINEN

5.2 ISTUIMEN PÄÄLLYKSEN TAKAISINASET- TAMINEN

VAROITUKSIA

**LASTEN TURVAISTUIMEEN
EI SAA TEHDÄ LUVATTOMIA
MUUTOKSIA.**

**VALMISTAJA EI VASTAA
ONGELMISTA, JOTKA
JOHTUVAT LUVATTOMISTA
MUUTOKSISTA TAI
EPÄASIANMUKAISESTA
KÄYTÖSTÄ TAI
ASENNUKSESTA.**

**ÄLÄ JÄTÄ LASTA
AJONEUVOON ILMAN
VALVONTAA.**

KÄYTÄ TARVITTAESSA MUOVISIA ISOFIX-KIINNITYSOHJAIMIA. SILVER CROSS EI OLE VASTUUSSA A.JONEUVON ISTUINTEN VERHOILUUN AIHEUTUVISTA VAURIOISTA TAI JÄLJISTÄ.

A.JONEUVON HATTUHYLLYLLE EI SAA SIOJITTAAMATKATAVAROITA TAI ESINEITÄ, JOTKA EIVÄT OLE KIINNITETTYINÄ, SILLÄ ONNETTO-MUUSTILANTEESSA NE VOIVAT AIHEUTTAA MATKUSTAJILLE VAKAVIA VAMMOJA.

LAPSESI TURVALLISUUS ON SINUN VASTUULLASI

VARMISTA, ETTÄ LASTEN TURVAISTUIN ON AINA KIINNITETTYNÄ AUTOON – MYÖS SILLOIN, KUN SE EI OLE KÄYTÖSSÄ.

ÄLÄ KÄYTÄ LASTEN TURVAISTUINTA KOTONA – SE ON SUUNNITELTU KÄYTETTÄVÄKSI VAIN AUTOSSA.

LASTEN TURVAISTUINTA EI SAA KÄYTTÄÄ ILMAN SEN ALKUPERÄISTÄ PÄÄLLYSTÄ. ALKUPERÄINEN PÄÄLLYS ON VÄLTÄMÄTÖN LASTEN TURVAISTUIMEN TURVALLISEN TOIMINNAN KANNALTA.

VÄLTÄ TALVIVAATTEITA – RUNSAS VAATETUS VOI ESTÄÄ TURVAVALJAITA KIINNITYMÄSTÄ RIITTÄVÄN KIREÄLLE.

ÄLÄ MILLOINKAAN KÄYTÄ MUITA KUORMITTAVIA KOSKETUSKOHTIA KUIN NIITÄ, JOTKA ON KUVATTU NÄISSÄ OHJEISSA TAI JOTKA ON MERKITYY LASTEN TURVAISTUIMEEN.

VARMISTA, ETTÄ TURVAVYÖN TAI -VALJAJEN LANTIOHIHNNAN SIJAINTI ON ALHAALLA, JOTTA LANTIO PYSYY TIUKASTI PAIKALLAAN.

ÄLÄ MILLOINKAAN KÄYTÄ TURVAVYÖN REITITYSTÄ, JOKA EROAA NÄISTÄ OHJEISTA.

VARMISTA, ETTÄ LAPSEN KIINNITYSVALJAAT ON KIINNITETTY OIKEIN. EIVÄTKÄ NE OLE PÄÄSSEET KIERTYMÄÄN.

PEITÄ ISTUIN, JOS SE JÄTETÄÄN SUORAAN AURINGONVALOON. SEN MUOVISET JA METALLISET PINNAT KUUMENEVAT JA SAATTAVAT POLTTAA. MYÖS TURVAISTUIMEN PÄÄLLYS VOI HAALISTUA.

LASTEN TURVAJÄRJESTELMÄ TÄYTYY VAIHTAA ONNETTOMUUDEN JÄLKEEN, VAIKKA SIINÄ EI OLISIKAAN NÄKYVIÄ VAURIOITA. TUOTTEESEEN ON VOINUT AIHEUTUA NÄKYMÄTTÖMIÄ SISÄISIÄ VAURIOITA, JOTKA VOIVAT VAARANTAA LAPSEN TURVALLISUUDEN.

KUNNOSSAPITO JA PUHDISTUS

KANKAAT

Istuimen päällyys on helppo irrottaa ja se tulee pestä miedolla puhdistusaineella hienopesussa 30 asteessa.

Poista kaikki kankaiden sisällä olevat irrotettavat muovi-/vaahtomuoviosat ennen pesua.

Päällyksiä ei saa prässätä, siilittää, kuivapestä, rumpukuivata eikä vääntää.

MUOVISET/METALLISET OSAT

Pyyhi puhtaaksi miedolla käsisaipeulla ja lämpimällä vedellä. Puhdistusaineiden, liuottimien ja voimakkaiden saippuoiden käyttäminen on kielletty. Ne voivat heikentää turvakaukalon kuorta tai valjaita. Turvakaukalon rungon tai turvaajajaiden osia ei saa irrottaa tai muunnella eikä purkaa. Turvakaukalon rungon tai turvaajajärjestelmän osia ei saa öljytä eikä voidella.

Tarkasta lapsesi turvaistuin säännöllisesti vaurioiden ja kulumisen varalta.

ВАЖНО!

Внимательно прочитайте все руководство. Невыполнение этого требования может подвергнуть вашего ребенка опасности. Ожидается, что детское автокресло Discover обеспечит максимальную защиту, если оно правильно установлено и используется в соответствии с инструкциями производителя.

Эта детская удерживающая система одобрена в соответствии со стандартом UN R129/03 для детей весом от 100см - 150см.

Детское автокресло Discover может использоваться в следующих конфигурациях:

без креплений ISOFIX.

с креплениями ISOFIX.

Подходит для использования только во включенных в перечень автомобилей, оснащенных 3-точечными ремнями безопасности, одобренными в соответствии с Регламентом № 16 ЕЭК или другими аналогичными стандартами.

НЕ используйте 2-точечный ремень безопасности автомобиля.

НОВЕЙШУЮ ВЕРСИЮ ПЕРЕЧНЯ ОДОБРЕННЫХ АВТОМОБИЛЕЙ СМ. НА НАШЕМ ВЕБ-САЙТЕ.

ПРИМЕЧАНИЕ. НЕ ИСПОЛЬЗУЙТЕ НА ПАССАЖИРСКОМ СИДЕНЬЕ, ОСНАЩЕННОМ ПОДКЛЮЧЕННОЙ ПЕРЕДНЕЙ ПОДУШКОЙ БЕЗОПАСНОСТИ.

ЧРЕЗВЫЧАЙНАЯ ОПАСНОСТЬ! НИ В КОЕМ СЛУЧАЕ НЕ ИСПОЛЬЗУЙТЕ НА ПЕРЕДНЕМ ПАССАЖИРСКОМ СИДЕНЬЕ, ОБОРУДОВАННОМ ПОДУШКАМИ БЕЗОПАСНОСТИ (SRS). ЭТО ТАКЖЕ МОЖЕТ КАСАТЬСЯ ЗАДНИХ ПАССАЖИРСКИХ СИДЕНИЙ, ОБОРУДОВАННЫХ ПОДУШКАМИ БЕЗОПАСНОСТИ.

***На предмет пригодности проконсультируйтесь с производителем автомобиля. Тело ребенка не может выдержать силы, воздействующие на него при развертывании подушки безопасности.**

КРОНШТЕЙНЫ ISOFIX ПРЕДНАЗНАЧЕНЫ ДЛЯ ПОВЫШЕНИЯ УСТОЙЧИВОСТИ. В СЛУЧАЕ ВОЗНИКНОВЕНИЯ ПРОБЛЕМ ВО ВРЕМЯ ИСПОЛЬЗОВАНИЯ НА ВАШЕМ АВТОМОБИЛЕ МОЖНО ИСПОЛЬЗОВАТЬ АВТОКРЕСЛО SILVER CROSS DISCOVER БЕЗ ЭТОЙ ОПЦИИ.

СНИМИТЕ ПОДГОЛОВНИК АВТОМОБИЛЯ ИЛИ ИЗМЕНИТЕ ЕГО ВЫСОТУ, ЕСЛИ ОН МЕШАЕТ УСТАНОВИТЬ АВТОКРЕСЛО DISCOVER ВПЛОТНУЮ К СИДЕНЬЮ АВТОМОБИЛЯ.

БЕРЕГИТЕ ДЕТСКУЮ УДЕРЖИВАЮЩУЮ СИСТЕМУ ОТ ВОЗДЕЙСТВИЯ АГРЕССИВНЫХ ЖИДКОСТЕЙ, КРАСОК ИЛИ РАСТВОРИТЕЛЕЙ, КОТОРЫЕ МОГУТ ПОВРЕДИТЬ ИЗДЕЛИЕ.

НЕ ПОЗВОЛЯЙТЕ РЕБЕНКУ ИГРАТЬ С ИЗДЕЛИЕМ.

ПОСАДКА РЕБЕНКА В АВТОКРЕСЛО DISCOVER

Посадив ребенка в кресло, протяните ремень безопасности автомобиля спереди, поместив его в обе направляющие для поясной части (8).

Пропустите плечевую часть ремня безопасности автомобиля через направляющую для диагональной части ремня безопасности (6).

Застегните замок ремня безопасности автомобиля и натяните ремень безопасности, полностью устранив слабины.

3.1 Если автомобиль оборудован креплениями ISOFIX, следует использовать их для обеспечения более устойчивой установки. На этих автомобилях имеются пластиковые элементы, которые направляют крепления ISOFIX сиденья в правильное положение. Если на автомобиле отсутствуют эти направляющие элементы, можно использовать предусмотренные пластиковые направляющие.

3.2 Поместите автокресло в соответствующее положение на сиденье автомобиля, повернув в направлении движения.

Поверните рычаг регулировки подголовника в направлении против часовой стрелки и вытяните кронштейн ISOFIX наружу, убедившись в том, что его нельзя сдвинуть назад.

Со щелчком зафиксируйте кронштейны ISOFIX в соответствующих креплениях на автомобиле.

ВНИМАНИЕ! РЕБЕНОК ВСЕГДА ДОЛЖЕН БЫТЬ ЗАКРЕПЛЕН НА СИДЕНЬЕ С ПОМОЩЬЮ 3-ТОЧЕЧНОГО РЕМНЯ БЕЗОПАСНОСТИ АВТОМОБИЛЯ.

ВНИМАНИЕ! ВО ВРЕМЯ ЕЖЕДНЕВНОГО ПОЛЬЗОВАНИЯ АВТОМОБИЛЕМ СЛЕДИТЕ ЗА ТЕМ, ЧТОБЫ НИКАКИЕ ЧАСТИ РЕМНЯ БЕЗОПАСНОСТИ АВТОМОБИЛЯ ИЛИ ДЕТСКОГО АВТОКРЕСЛА НЕ ПЕРЕКРУЧИВАЛИСЬ И НЕ ЗАЩЕМЛЯЛИСЬ ПРИ ПЕРЕМЕЩЕНИИ СИДЕНЬЯ ИЛИ ЗАКРЫВАНИИ ДВЕРИ АВТОМОБИЛЯ.

РЕГУЛИРОВКА ВЫСОТЫ ПОДГОЛОВНИКА

3.4 Для регулировки высоты подголовника автокресла потяните вверх рычаг, расположенный за подголовником, и сдвиньте подголовник в желаемом направлении.

СНЯТИЕ ДЕТСКОГО АВТОКРЕСЛА

4.1 Для снятия детского автокресла потяните регулировочные кнопки ISOFIX для высвобождения автокресла из креплений ISOFIX на автомобиле.

5.1 СНЯТИЕ ЧЕХЛА АВТОКРЕСЛА

5.2 УСТАНОВКА ЧЕХЛА АВТОКРЕСЛА

ПРЕДУПРЕЖДЕНИЯ

НЕ ВНОСИТЕ НЕСАНКЦИОНИРОВАННЫЕ ИЗМЕНЕНИЯ В ДЕТСКОЕ АВТОКРЕСЛО.

ПРОИЗВОДИТЕЛЬ НЕ НЕСЕТ ОТВЕТСТВЕННОСТИ ЗА ПРОБЛЕМЫ, ВОЗНИКАЮЩИЕ В РЕЗУЛЬТАТЕ НЕСАНКЦИОНИРОВАННОГО ВНЕСЕНИЯ ИЗМЕНЕНИЙ, НЕНАДЛЕЖАЩЕЙ УСТАНОВКИ И ИСПОЛЬЗОВАНИЯ.

НЕ ОСТАВЛЯЙТЕ РЕБЕНКА В АВТОМОБИЛЕ БЕЗ ПРИСМОТРА.

ПРИ НЕОБХОДИМОСТИ ИСПОЛЬЗУЙТЕ ПРЕДУСМОТРЕННЫЕ ПЛАСТИКОВЫЕ НАПРАВЛЯЮЩИЕ ISOFIX. КОМПАНИЯ SILVER CROSS НЕ НЕСЕТ ОТВЕТСТВЕННОСТИ ЗА ПОВРЕЖДЕНИЕ ИЛИ ЗАГРЯЗНЕНИЕ ОБИВКИ СИДЕНЬЯ АВТОМОБИЛЯ.

НЕ ОСТАВЛЯЙТЕ НЕЗАКРЕПЛЕННЫЙ БАГАЖ ИЛИ ИНЫЕ ПРЕДМЕТЫ НА ВЕЩЕВОЙ ПОЛКЕ АВТОМОБИЛЯ, ПОТОМУ ЧТО В СЛУЧАЕ АВАРИИ ОНИ МОГУТ ПРИЧИНИТЬ СЕРЬЕЗНЫЕ ТРАВМЫ ПАССАЖИРАМ. ВЫ НЕСЕТЕ ОТВЕТСТВЕННОСТЬ ЗА БЕЗОПАСНОСТЬ СВОЕГО РЕБЕНКА.

ПОЗАБОТЬТЕСЬ О ТОМ, ЧТОБЫ ДЕТСКОЕ АВТОКРЕСЛО БЫЛО ВСЕГДА ЗАКРЕПЛЕНО В АВТОМОБИЛЕ, ДАЖЕ КОГДА ОНО НЕ ИСПОЛЬЗУЕТСЯ. НЕ ИСПОЛЬЗУЙТЕ ДЕТСКОЕ АВТОКРЕСЛО ДОМА. ОНО ПРЕДНАЗНАЧЕНО ТОЛЬКО ДЛЯ ИСПОЛЬЗОВАНИЯ В АВТОМОБИЛЕ.

НЕ СЛЕДУЕТ ИСПОЛЬЗОВАТЬ ДЕТСКОЕ АВТОКРЕСЛО БЕЗ ОРИГИНАЛЬНОГО ЧЕХЛА. ОРИГИНАЛЬНЫЙ ЧЕХОЛ НЕОБХОДИМ ДЛЯ ОБЕСПЕЧЕНИЯ БЕЗОПАСНОЙ ЭКСПЛУАТАЦИИ ДЕТСКОГО АВТОКРЕСЛА.

ИЗБЕГАЙТЕ ИСПОЛЬЗОВАНИЯ С ЗИМНЕЙ ОДЕЖДой, Т. К. ОБЪЕМНАЯ ОДЕЖДА МОЖЕТ ПРИВЕСТИ К НЕПРАВИЛЬНОМУ НАТЯЖЕНИЮ РЕМНЯ.

НИ В КОЕМ СЛУЧАЕ НЕ ИСПОЛЬЗУЙТЕ КАКИЕ-ЛИБО ПЕРЕДАЮЩИЕ НАГРУЗКУ КОНТАКТНЫЕ ТОЧКИ ИНАЧЕ, ЧЕМ ОПИСАНО В НАСТОЯЩЕЙ ИНСТРУКЦИИ ИЛИ ОТМЕЧЕНО НА ДЕТСКОМ АВТОКРЕСЛЕ.

УБЕДИТЕСЬ В ТОМ, ЧТО ПОЯСНАЯ ЧАСТЬ РЕМНЯ БЕЗОПАСНОСТИ АВТОМОБИЛЯ ИЛИ РЕМЕНЬ БЕЗОПАСНОСТИ АВТОКРЕСЛА ПЛОТНО ПРИЛЕГАЮТ И ТАЗ НАДЕЖНО ЗАКРЕПЛЕН.

НИ В КОЕМ СЛУЧАЕ НЕ РАЗМЕЩАЙТЕ РЕМЕНЬ БЕЗОПАСНОСТИ АВТОМОБИЛЯ ИНАЧЕ, ЧЕМ ОПИСАНО В ЭТИХ ИНСТРУКЦИЯХ.

ПОЗАБОТЬТЕСЬ О ТОМ, ЧТОБЫ РЕМЕНЬ БЕЗОПАСНОСТИ ДЛЯ ФИКСАЦИИ РЕБЕНКА БЫЛ УСТАНОВЛЕН ПРАВИЛЬНО И НЕ ПЕРЕКРУЧИВАЛСЯ.

НАКРОЙТЕ КРЕСЛО, ЕСЛИ ОСТАВЛЯЕТЕ ЕГО ПОД ПРЯМЫМИ СОЛНЕЧНЫМИ ЛУЧАМИ. ПЛАСТИКОВЫЕ И

МЕТАЛЛИЧЕСКИЕ ПОВЕРХНОСТИ СИЛЬНО НАГРЕВАЮТСЯ И МОГУТ СТАТЬ ПРИЧИНОЙ ОЖОГА. КРОМЕ ТОГО, ОБИВКА КРЕСЛА МОЖЕТ ВЫЦВЕСТИ.

ДЕТСКОЮ УДЕРЖИВАЮЩУЮ СИСТЕМУ СЛЕДУЕТ ЗАМЕНИТЬ ПОСЛЕ АВАРИИ, ДАЖЕ ПРИ ОТСУТСТВИИ КАКИХ-ЛИБО ВИДИМЫХ ПОВРЕЖДЕНИЙ. ИЗДЕЛИЕ МОЖЕТ ИМЕТЬ НЕВИДИМЫЕ ВНУТРЕННИЕ ПОВРЕЖДЕНИЯ, КОТОРЫЕ МОГУТ ПОСТАВИТЬ ПОД УГРОЗУ БЕЗОПАСНОСТЬ РЕБЕНКА.

ТЕХНИЧЕСКОЕ ОБСЛУЖИВАНИЕ И ОЧИСТКА

ТКАНЬ

Чехол автокресла легко снимается, и его следует стирать в режиме деликатной стирки при температуре 30 градусов, используя мягкое моющее средство.

Снимите все съемные внутренние пластиковые/пенопластовые элементы с внутренней стороны тканевой части, прежде чем стирать ее.

Не гладьте, не подвергайте химической чистке, не сушите в барабане и не выжимайте чехлы.

Не используйте растворители, щелочь или абразивные чистящие материалы.

Сушите в расправленном виде с стороне от источников тепла и прямых солнечных лучей.

ПЛАСТИКОВЫЕ/МЕТАЛЛИЧЕСКИЕ КОМПОНЕНТЫ

Протирайте, используя мягкое мыло для рук и теплую воду. Запрещается использовать моющие средства, растворители или жесткое мыло. Это может ослабить корпус или ремни безопасности вашего детского автокресла. Запрещается снимать и разбирать какую-либо часть корпуса или ремня безопасности детского автокресла или вносить в них изменения. Запрещается смазывать какую-либо часть корпуса или ремня безопасности детского автокресла.

Регулярно проверяйте детское автокресло на предмет износа.

重要提示

请仔细阅读以下全部说明。不遵守说明书内容可能会影响到婴儿的人身安全。只有按照生产商 的说明书正确安装及使用，才能确 保Discover汽车座椅提供最大程 度的保护。

该儿童约束装置已获得标准UN R129/03 的批准，适用于100cm – 150cm的儿童使用。

Discover汽车座椅可用于以下 配置：

没有ISOFIX配件。

带ISOFIX配件。

仅适用于ECE第16号规定或其他 同等标准所批准的配有3点式安 全带的车辆。

请勿使用2点式安全带。

请访问我们的网站查看最新 版获批的车辆列表。

注意事项：绝不能在前排配 有安全气囊的乘客座位上 使用。

极端危险 绝不能在前排配有 安全气囊（SRS）的乘客座位 上使用，也包括配有安全气 囊的后排座椅*

*请咨询汽车制造商了解适用性。

儿童的身体无法承受弹开安全气囊 所施加的力。

ISOFIX接嘴旨在提高稳定 性。如果您的车辆使用此功 能出现问题，可以选择不使 用此功能安装SILVER CROSS DISCOVER汽车座椅。

如果DISCOVER座椅放置在汽 车座椅上时受到车辆头部靠 枕的影响，请拆下或更改头 部靠枕的高度。

儿童约束装置应远离可能损 坏产品的腐蚀性液体，油漆 或溶剂。

不可让孩童摆弄本产品。

将孩童放入DISCOVER中

儿童坐在座椅内，将安全带拉向前方，将其固定在两侧的座椅腰部安全导引器内（8）。

将肩部安全带穿过肩部安全带导引器（6）。

系好安全带扣并拉紧安全带，确保没有任何过于宽松的空隙。

3.1 如果您的车辆配备了ISOFIX锚点，应使用这一功能以更稳固地安装座椅。

这些车辆配有塑料部件，可将座椅的ISOFIX锚点引导至正确的位置。如果您的车辆没有这些导引部件，可使用提供的塑料导引器

3.2 将汽车座椅放在车辆座椅上的适当位置，朝向行驶方向。

逆时针旋转ISOFIX调节杆，将ISOFIX接嘴向外拉，确保其无法向后推。

将ISOFIX连接器与车辆的锚点相连接，直到听到“咔嗒”声。

警告：必须通过3点式车辆安全带将儿童安全保护在座椅中。

警告：在车辆的日常使用中，应确保座椅安全带或儿童座椅的任何部件均不会被移动的座椅或车辆的车门扭绞或困住。

调整头部靠枕高度

3.4 要调整汽车座椅头部靠枕的高度，请向上拉动头部靠枕后面的调整杆，并将其向所需方向滑动。

卸下汽车座椅

4.1 要卸下汽车座椅，请拉动ISOFIX调节按钮，断开其与汽车ISOFIX锚点的连接。

5.1 拆除座套

5.2 更换座套

警告

不要对儿童汽车座椅进行未经授权修改或变动。

因未经授权修改、使用或装配引起的问题，制造商不承担任何责任。

请勿将您的孩子独自留在车中无人看管。

在必要时使用提供的塑料ISOFIX导引器。SILVER CROSS不对汽车座椅内饰的磨损或损坏负责。

请勿在车辆的置物架上放置未安全固定的行李或物品，如遇事故，其可能会导致严重的人员伤害。

保护孩子的安全是您的责任。确保儿童汽车座椅始终固定在汽车座椅上——即使不使用时也应如此。

请勿在家中使用儿童汽车座椅——该设计仅适用于车辆。

儿童汽车座椅不可在没有原装座套的情况下使用。原装座套对于儿童汽车座椅的安全操作至关重要。

避免冬季服装——厚重衣物可能导致难以收紧安全带。

请勿使用说明书所列或儿童汽车座椅上标记之外的承重连接点。

确保座椅腰部安全带或安全带系在下方，以便孩童的盆骨可被安全固定。

切勿使用与说明中不同的安全带系法方案。

确保儿童正确系好安全带，且安全带未发生扭绞。

阳光直射时，请遮盖座椅。塑料及金属表面会变得很烫，可能会造成灼伤。汽车座椅座套也可能会褪色。

儿童约束装置应在事故发生后更换，即使没有可见的损坏迹象。产品可能发生了不可见的内部损害，可能会损害儿童的安全。

维护和清洁

织物

座套易于拆卸，应使用温和的清洁剂在30度水温下缓和洗涤。

在清洗之前，从织物内取出所有可移除的内部塑料/泡沫部件。

请勿熨烫、干洗、滚筒甩干或拧绞座套。

塑料/金属零件

用温和的香皂及温水清洗。请勿用洗涤剂、溶剂或强效肥皂清洗。这可能会损坏婴儿提篮外框或安全带。请勿移除、拆卸或修改婴儿提篮或安全带的任何部分。请勿在婴儿提篮或安全带的任何部分涂油或润滑剂。

定期检查您的儿童汽车座椅是否有磨损。

重要資訊

請仔細閱讀此說明書的全部內容。否則可能會令您的寶貴遭受危險。Discover 汽車安全座椅必須按照製造商的指示安裝及使用，您才可以期望它提供最大的保護。

按照 UN R129/03 標準，此兒童束縛設施已獲批准可供體重在 100cm - 150cm 公斤之間的兒童使用。

Discover 汽車安全座椅可用於以下的組合結構：

無 ISOFIX 配件。

有 ISOFIX 配件。

只適用於列出的車輛，車內必須設有符合 ECE 第 16 條規例或其他相同標準的 3 點式安全帶。

不可使用兩點式安全帶。

請查閱我們網站內最新的獲批准汽車清單。

聲明：不可在裝有自動彈出的前方氣袋的乘客座位上使用。

極度危險：絕不可在設有氣袋 (SRS) 的前排乘客座位使用，這亦可包括設有氣袋的後排乘客座位*

*請向製造商查詢適合性。兒童的身體無法抵受彈出的氣袋所施加的壓力。

ISOFIX 連接臂桿的設計旨在加強穩定性。如在您的汽車內使用時發生問題，亦有可能在無此選項的情況下使用 SILVER CROSS DISCOVER 汽車安全座椅。

如果汽車的頭枕妨礙 DISCOVER 緊貼着汽車座位，可移除頭枕或更改其高度。

兒童束縛設施必須遠離可能損壞產品的腐蝕性液體、漆油或溶劑。

切勿讓您的孩子以此產品作玩具。

把孩子放進 DISCOVER 內

當孩子在座椅內時，拉動安全帶以繞過前面，並把它放入兩個安全帶大腿帶部分的導引托 (8)。

讓肩頭部分穿過安全帶斜帶部分的導引托 (6)。

扣上安全帶搭扣及並拉緊安全帶，以消除鬆弛之處。

3.1 如果您的汽車設有 ISOFIX 固定點，可使用它們以使安裝更為穩定。

這些車輛會有塑料配件，可導引座椅的 ISOFIX 固定器進入其正確的位置。如果您的汽車並沒有這些導引配件，您可使用提供的塑料導引托。

3.2 把汽車安全座椅放置在汽車座位上適當的位置，面向汽車前進的方向。

循逆時針方向轉動 ISOFIX 調校桿，把 ISOFIX 連接臂桿向外拉出，確保它不能被向後推。

把 ISOFIX 連接器與汽車的固定點接合，直至您聽到「咔嚓」一聲。

警告：孩子必須一直以 3 點式汽車安全帶固定於座椅內。

警告：在日常使用汽車時，請確保安全帶或兒童座椅的任何部分不會變得扭曲或被可移動的座位或車門夾住。

調校頭枕高度

3.4 要調校汽車安全座椅頭枕的高度，請把位於頭枕後面的調校桿向上拉，並把頭枕向所需方向滑動。

移除汽車安全座椅

4.1 要移除汽車安全座椅，請拉動 ISOFIX 調校桿，把安全座椅從汽車的 ISOFIX 固定點鬆開。

5.1 移除座椅套

5.2 更換座椅套

警告

不可未經授權更改或改動兒童安全座椅。

製造商絕不會就未經授權的更改、使用或安裝所引起的問題負任何責任。

請勿讓孩子在無人看管的情況下留在汽車內。

在需要時，請使用提供的 ISOFIX 定位托。SILVER CROSS 不會就汽車座位套的損壞或斑痕負責。

不要把未固定好的行李或物件放置在汽車內的後置物板上，因為倘若遇到意外，它們可能會令車內乘客嚴重受傷。

您孩子的安全乃是您的責任

請確保兒童汽車安全座椅在任何時候都固定於車座位上，即使在不使用時也一樣。

不要在家中使用兒童汽車安全座椅，因其設計只供車內使用。

兒童汽車安全座椅不可在沒有其原裝座椅套的情況下使用。原裝座椅套對兒童汽車安全座椅的安全運作至為重要。

避免冬季服裝—臃腫的衣服可導致保護帶不能正確地收緊。

除這些指引內描述或在兒童汽車安全座椅上標明外，絕不可使用任何其他負荷軸承接觸點。

請確保安全帶或保護帶的大腿帶部分是繫在低的位置，把骨盆穩固地繫好。

絕不可使用與這些指引不同的安全帶安裝方法。

請確保固定孩子的保護帶已正確地安裝好及完全沒有扭曲。

如座椅是放置在陽光直接照射之處，請將它覆蓋起來。塑膠及金屬表面可變得很熱並導致灼傷。汽車安全座椅的椅套亦有可能褪色。

在發生意外後應更換兒童束縛系統，即使它沒有明顯的損壞跡象。產品可能有看不見的損壞，可以影響兒童的安全。

維護與清潔

布料

座椅套可輕易移除，應使用性質溫和的洗衣劑在 30 度水溫的輕柔模式下清洗。

清洗之前，先把所有可拆卸的內部塑料/發泡膠部件從布料內取出。

不可把座椅套壓燙、熨燙、乾洗、滾動烘乾或擰乾。

不可使用溶劑、腐蝕性或磨損性的清潔物料。

平放晾乾，避免直接的熱力和陽光。

塑料/金屬零件

用溫和的洗手梘及暖水抹淨。您切不可使用洗潔精、溶劑及烈性的梘皂。這會令您的提籃式嬰兒安全座椅的外殼或保護帶變弱。您切不可將提籃式嬰兒安全座椅外殼或保護帶的任何部分移除、拆開或改動。您切不可在提籃式嬰兒安全座椅外殼或保護帶系統的任何部分加上潤滑油

定時檢查您的兒童汽車安全座椅是否有磨損。



UK

Silver Cross (UK) Ltd.
Micklethorn, Broughton,
Skipton, North Yorkshire
BD23 3JA

EU/PACIFIC

Silver Cross (Pacific) Ltd.
Office 527, Lee Garden Three,
1 Sunning Road, Causeway
Bay, Hong Kong

Silver Cross®



The mark of
responsible forestry

silvercrossbaby.com